

**Droogautomaat
Dryer**

**DCU 7330 X
DCU 7330 XS
DCU 7330 XB**

BEKO

Lees deze handleiding grondig door voor u het product in gebruik neemt!

Geachte Klant

We hopen dat uw product, dat in een moderne fabriek werd geproduceerd en dat de strengste kwaliteitscontroles heeft ondergaan, u zeer goede resultaten geeft.

We adviseren u deze handleiding grondig door te lezen voor u het product voor het eerst gebruikt en deze bij te houden voor later gebruik.

Deze gebruikershandleiding zal

u helpen uw machine snel en veilig te gebruiken.

- Lees de gebruikershandleiding voor u het product installeert en in gebruik neemt.
- Volg in het bijzonder de instructies met betrekking tot veiligheid.
- Bewaar deze gebruikershandleiding binnen handbereik voor toekomstig gebruik.
- Lees alle bijkomende documenten die bij dit product werden geleverd.

Vergeet niet dat deze gebruikershandleiding van toepassing kan zijn op verschillende andere modellen.

Verklaring van de symbolen

In deze gebruikershandleiding worden de volgende symbolen gebruikt:



Belangrijke veiligheidsinformatie Waarschuwing voor gevaarlijke situaties met betrekking tot leven en eigendom.



Opgepast; Waarschuwing voor netspanning.



Opgepast; Waarschuwing voor brandgevaar.



Opgepast; Waarschuwing voor hete oppervlaktes.



Lees de instructies.



Nuttige informatie. Belangrijke informatie of nuttige tips over het gebruik.



Dit apparaat draagt het symbool voor gescheiden inzameling van afgedankte elektrische en elektronische apparatuur. Het valt hierdoor onder de bepalingen van richtlijn 2002/96/EG die voorschrijft dat het gerecycled dan wel ontmanteld moet worden teneinde het milieu te sparen. U kunt u voor nadere inlichtingen wenden tot uw gemeente.

Elektronische producten die niet gescheiden worden ingezameld vormen een potentieel gevaar voor het milieu en de volksgezondheid wegens de gevaarlijke stoffen die deze apparatuur bevat.

1 Belangrijke veiligheidsinformatie

Deze sectie bevat veiligheidsinformatie die zal helpen om de risico's op persoonlijke verwondingen of materiële beschadigingen te beperken. Indien u deze instructies niet opvolgt, vervalt elke garantie en vervalt de productaansprakelijkheid van de fabrikant.

Algemene veiligheidsvoorzorging

- Plaats de machine nooit op een vloer die met tapijt is bedekt. Anders kan het gebrek aan luchtstroom onder de machine ervoor zorgen dat de elektrische onderdelen oververhit raken. Dit veroorzaakt problemen met uw machine.
- Indien de stroomkabel of de stekker beschadigd is moet u een erkende service bellen voor herstelling.
- De stekker van het product mag tijdens de installatie, onderhoud en reparatiewerk niet in het stopcontact zitten. Dergelijke werkzaamheden moet altijd worden uitgevoerd door de technische dienst. De fabrikant kan niet aansprakelijk worden gesteld voor schade die voortkomt uit handelingen die zijn uitgevoerd door onbevoegde personen.
- Sluit het product aan op een geaard stopcontact, beveiligd door een zekering met voldoende capaciteit, zoals vermeld in de technische specificaties.
- Bedien uw product bij temperaturen tussen +5 °C en +35 °C.
- Gebruik geen elektrische toestellen in het product.
- Sluit de luchtflaat van het product niet aan op de rookkanalen die worden gebruikt voor de uitlaatgassen van apparaten die met gas of andere brandstoffen werken.
- Zorg voor voldoende ventilatie om te voorkomen dat de gassen die afkomstig zijn van apparaten die met andere brandstoffen werken, waaronder de open vlam, zich in de kamer ophopen vanwege naontstekingsgevoel.
- Reinig de pluisfilter na elke lading.
- Bedien de droogautomaat nooit als de pluisfilter niet is geïnstalleerd.
- Laat vezels, stof en vuil niet ophopen rondom de afvoer en omliggende gebieden.
- Het netsnoer moet goed bereikbaar zijn na de installatie.
- Gebruik geen verlengsnoeren, meerwegstekkers of adapters om de droogautomaat aan te sluiten, om de kans op elektrische schokken te verkleinen.
- Maak geen aanpassingen aan de stekker die bij het product is geleverd. Als deze niet compatibel is met het stopcontact, laat dan een bevoegde electricien het stopcontact vervangen door een die geschikt is.
- Items die zijn gereinigd of gewassen met stookolie, chemische oplosmiddelen of ontvlambare of explosieve stoffen en items die zijn bevestigd of verontreinigd met dergelijke materialen mogen niet in het product worden gereinigd, aangezien ze ontvlambare of explosieve dampen afgeven.
- Droog geen items die zijn gereinigd met industriële chemicaliën in de droogautomaat.
- Droog geen vuile voorwerpen in de droogautomaat.
- Items die zijn vervuild door kookolie, aceton, alcohol, stookolie, ontvlekker, terpentijn, paraffine en paraffineverwijderaars moeten in heet water worden gewassen met een extra hoeveelheid wasmiddel voordat ze in de droogautomaat worden gedroogd.
- Kleding of kussens gevuld met schuimrubber (latexschuim), douchekapjes, waterbestendig textiel, materiaal met rubberen versterking en rubberen schuimkussentjes mogen niet in de droogautomaat worden gedroogd.
- Gebruik geen wasverzachters of producten om statische elektriciteit te verwijderen tenzij ze zijn aanbevolen door de fabrikant van de wasverzachter of het product.
- Dit product moet worden geaard. De aardleiding verkleint de kans op elektrische schokken door een pad met lage weerstand voor de elektriciteitsstroom te openen in het geval van een storing of defect. Het netsnoer van dit product is uitgerust met een geleider en een aardstekker waarmee het product kan worden geaard. Deze stekker moet goed worden geïnstalleerd en in een stopcontact worden gestoken dat geaard is in overeenstemming met de plaatselijke wetgeving en voorschriften.
- Installeer het product niet achter een deur met een slot, een schuifdeur of een deur met een scharnier tegen het scharnier van de droogautomaat.
- Installeer of laat het product niet op plaatsen waar het wordt blootgesteld aan weersomstandigheden van buiten.
- Ontregel de bedieningsknoppen niet.
- Voer geen herstelling- of vervangingsprocedures uit op het product, ook al bent u in staat om deze uit te voeren, tenzij dit duidelijk in de bedieningsinstructies of de handleiding staat aangegeven.
- De binnenzijde en de uitlaatbuis van het product moeten regelmatig door gekwalificeerd onderhoudspersoneel worden gereinigd.
- De verkeerde aansluiting van de aardingsgeleider kan elektrische schokken veroorzaken. Als u twijfels hebt over de aardaansluiting, laat deze dan nakijken door een gekwalificeerde electricien, servicemedewerker of servicepersoneel.
- Niet in de machine reiken wanneer de trommel draait.
- Verwijder de stekker uit het stopcontact wanneer de machine niet in gebruik is.
- Was het toestel nooit met water! U kunt een elektrische schok krijgen! Verwijder de stekker altijd uit het stopcontact voor u de machine reinigt.
- Raak de stekker nooit aan met natte handen. Trek nooit aan de kabel, trek aan de stekker om deze uit het stopcontact te verwijderen. Gebruik de machine niet indien de netsnoer of de stekker is beschadigd!
- Probeer de machine nooit zelf te herstellen, anders brengt u uw eigen leven en het leven van anderen in gevaar.

- Voor storingen die niet kunnen worden opgelost door de informatie in de veiligheidsinstructies op te volgen:
Schakel de machine uit, trek de stekker uit het stopcontact, draai de waterkraan dicht en neem contact op met een erkend onderhoudsbedrijf.
- Stop de droogautomaat nooit voor de droogcyclus is beëindigd, tenzij u alle wasgoed snel uit de droogautomaat verwijdert om het uit te spreiden en de hitte te verspreiden.
- Verwijder de deur van het droogcompartiment voor u het product uit bedrijf neemt of wegwerpt.
- De laatste stap van de droogcyclus (afkoelcyclus) vindt plaats zonder hitte toe te dienen om ervoor te zorgen dat de items op een temperatuur blijven waarbij ze niet beschadigd raken.
- Wasverzachters of gelijksoortige producten moeten volgens de instructies van de wasverzachter worden gebruikt.
- Ondergoed dat metalen verstevigers bevat mogen niet in een droogautomaat worden geplaatst. Er kan schade aan de droogautomaat optreden indien de metalen verstevigingen loskomen tijdens het drogen.
- Controleer alle kleding op vergeten aanstekers, munten, metalen voorwerpen, naalden enz. voor u de droogautomaat vollaadt.
- Op ogenblikken wanneer uw droogautomaat niet in gebruik is of nadat het droge wasgoed uit de droogautomaat verwijderd werd, schakel het toestel uit middels de aan/uit-knop. In het geval de aan/uit-knop ingeschakeld is (terwijl de droogautomaat stroom krijgt), houd de deur van het toestel gesloten.

Bedoeld gebruik

- Dit product is ontworpen voor huishoudelijk gebruik. Het mag niet voor andere doeleinden worden gebruikt.
- Gebruik het product alleen om wasgoed te drogen dat hiervoor is bestemd.
- Droog alleen de artikelen in uw product die in deze handleiding zijn vermeld.
- Dit product is niet bedoeld om te worden gebruikt door personen met lichamelijke, geestelijke of zintuiglijke handicaps of door onervaren personen (inclusief kinderen), tenzij ze onder toezicht staan van een persoon die verantwoordelijk is voor hun veiligheid of die hun instructies geeft over het gebruik van het product.

Veiligheid van kinderen

- Elektrische toestellen zijn gevaarlijk voor kinderen. Houd de kinderen van de machine weg tijdens zijn werking. Laat hen niet met de machine spelen.
- Verpakkingsmateriaal is gevaarlijk voor kinderen. Houd het verpakkingsmateriaal buiten het bereik van kinderen of gooi het weg volgens de afvalrichtlijnen.
- Laat kinderen niet in het product zitten/klimmen.
- Kinderen moeten onder toezicht staan om ervoor te zorgen dat ze niet spelen met het product.
- Sluit de vuldeur wanneer u de ruimte verlaat waar het product zich bevindt.

2 Installatie

Neem contact op met uw dichtstbijzijnde erkend servicepunt voor installatie van uw product.

i Voorbereiding van de locatie en elektrische installatie voor het product is de verantwoordelijkheid van de klant.

⚠ Installatie en elektrische aansluitingen moeten worden uitgevoerd door gekwalificeerd personeel.

⚠ Controleer voor de installatie visueel of het product defecten heeft. Laat het in dat geval niet installeren. Beschadigde producten kunnen uw veiligheid in gevaar brengen.

Geschikte installatieplaats

- Installeer het product in een ruimte waar het niet kan vriezen op een stabiel en waterpas oppervlak.
- Laat product werken in een goed geventileerde, stofvrije omgeving.
- Blokkeer de luchtafvoer vooraan en onderaan het apparaat niet met materialen zoals tapijten met lange haren en houten strips.
- Plaats uw product niet op een tapijt met lange haren of op gelijkaardige oppervlakken.
- Installeer het product niet achter een deur met een slot, een schuifdeur of een scharnierende deur die tegen het product kan slaan.
- Als het product eenmaal is geïnstalleerd, moet het op dezelfde plaats blijven als waar de aansluitingen zijn gemaakt. Zorg er bij de installatie van het product voor dat de achterwand ervan niets aanraakt (kraan, stopcontact, enz.) en let erop dat u het product op een plaats installeert waar het permanent zal blijven.

⚠ Plaats het product niet bovenop de stroomkabel.

- Houd minstens 1,5 cm afstand van de wanden van ander meubilair.

Verwijderen van de transportbeveiliging

⚠ Voordat u het product voor de eerste keer gebruikt moet u de transportbeveiliging verwijderen.

1. Open de vuldeur.
2. Binnenin de trommel bevindt zich een nylon zak met een stuk piepschuim. Neem deze vast aan het deel gemarkeerd met XX.
3. Trek de nylon naar u toe en verwijder de transportbeveiliging.

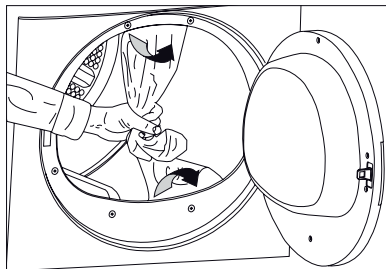

⚠ Voordat u het product voor de eerste keer gebruikt moet u controleren of u de transportbeveiliging hebt verwijderd (nylon + piepschuim). Laat geen voorwerpen achter in de droogtrommel.

Installatie onder het werkblad

- Een speciaal onderdeel (Onderdeel nr.:297 360 0100) dat de bovenste strip vervangt, moet worden geleverd en geïnstalleerd door een erkende onderhoudsdienst om de machine onder een werkblad of in een kast te installeren. De machine mag nooit in werking worden gesteld zonder de bovenste strip.
- Laat minstens 3 cm ruimte tussen de zij- en achterwanden van het product en de wanden van het werkblad/kast wanneer u uw product onder een werkblad of in een kast plaatst.

Montage bovenop een wasmachine

- Er moet een bevestigingsstuk worden gebruikt tussen de twee machines wanneer de droogautomaat boven een wasmachine wordt geïnstalleerd. De beugel (Onderdeel nr. 297 720 0200 wit/297 720 0500 grijs) moet door een erkend servicebedrijf worden geïnstalleerd.
- Plaats het product op een stevige ondergrond. Indien het bovenop een wasmachine moet worden geplaatst, mag het gewicht van beide machines samen 180 kg zijn wanneer ze vol zijn. De vloer moet het gewicht kunnen dragen!

Aansluiting op waterafvoer;

In producten die zijn uitgerust met een condensator, wordt het water dat tijdens de droogcyclus geaccumuleerd wordt, verzameld in een waterreservoir. U moet het geaccumuleerde water na elke droogbeurt verwijderen.

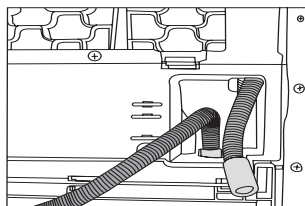
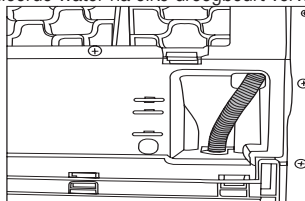

U kunt het geaccumuleerde water direct afvoeren via de waterafvoerslang die bij de machine geleverd wordt in plaats van het geaccumuleerde water in het waterreservoir periodiek te verwijderen. Aansluiten van de waterafvoerslang

1. Verwijder de slang op de machine door aan het uiteinde ervan te trekken. Gebruik geen gereedschappen om de slang te verwijderen.
2. Sluit de speciale afvoerslang die hij de machine geleverd is aan op de slangbevestiging.
3. Het andere einde van de afvoerslang kan rechtstreeks worden verbonden op de afvalwaterafvoer of op de wasbak. De plaatsing moet altijd vastgemaakt worden in alle types aansluiting. Uw huis kan overstroomd worden indien de slang uit zijn behuizing geraakt tijdens het afvoeren van water.

Belangrijk:

- De slang moet worden bevestigd op een hoogte van maximum 80 cm.
- U moet voorzichtig zijn dat de slang niet gebogen of geklemd is.
- Het einde van de slang mag niet gebogen zijn, er mag niet op gestapt worden en de slang mag niet gevouwen liggen tussen de afvoer en de machine.

Voetjes verstellen

Ten einde ervoor te zorgen dat uw machine stiller en zonder trillingen werkt, moet deze waterpas en in evenwicht op zijn poten staan. Zet de machine in evenwicht door de poten aan te passen. Draai de voeten om ze aan te passen tot de machine waterpas en stevig staat.

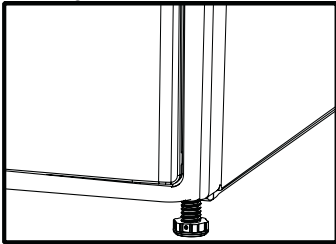

i Draai de verstelbare poten nooit uit hun behuizing.

Elektrische verbinding

Sluit de machine aan op een geaard stopcontact, beveiligd door een zekering met voldoende capaciteit, zoals vermeld in de technische specificaties. Ons bedrijf is niet aansprakelijk voor schade die optreedt bij gebruik van de machine zonder aardgeleiding.

- De aansluiting moet voldoen aan de nationale reglementering.
- Als de stroomsterkte van de zekering of stroomonderbreker in het huis lager is dan 16 Amp, laat een erkende elektricien dan een zekering van 16Amp installeren.
- Het netsnoer moet goed bereikbaar zijn na de installatie.
- De spanning en de toegestane zekerings- of stroomonderbrekerbescherming zijn gespecificeerd in het deel "Technische specificaties".
- De aangegeven spanning moet gelijk zijn aan uw netspanning.
- Maak geen aansluitingen met verlengsnoeren of meerwegstekkers.
- De hoofdzekering en schakelaars moeten een

contactafstand hebben van minimum 3 mm.

⚠ Een beschadigd netsnoer mag alleen worden vervangen door een erkende elektricien.

⚠ Als het product defect is, mag het niet worden gebruikt tenzij na herstelling! U kunt een elektrische schok krijgen!

Eerste gebruik

- Controleer of het product op de juiste plaats staat en dat de voedingsinstallaties geschikt zijn voordat u het erkende servicebedrijf belt, zodat het product klaar voor gebruik is. Indien dit niet het geval is, bel dan een erkende elektricien om de nodige werkzaamheden te laten uitvoeren.
- Controleer of de voedingsaansluitingen van het product in overeenstemming zijn met de instructies die werden gegeven in de betreffende hoofdstukken van deze handleiding.

Verpakkingsmateriaal wegwerpen

Verpakkingsmateriaal is gevaarlijk voor kinderen. Bewaar alle verpakkingsmateriaal op een veilige plaats buiten het bereik van kinderen. Het verpakkingsmateriaal van uw product is vervaardigd uit recycleerbaar materiaal. Sorteer ze en werp ze weg in overeenstemming met de instructies voor gerecycleerd afval. Gooi het verpakkingsmateriaal niet weg met normaal huishoudafval.

Vervoer van de machine

1. Trek de stekker van de machine uit het stopcontact.
2. Verwijder de waterafvoerslang (indien van toepassing) en de pijpansluitingen.
3. Laat water dat in de machine is achtergebleven volledig weglopen voor het vervoer.

De oude machine weggooien

Verwijder uw oude machine op een milieuvriendelijke wijze. Neem contact op met uw dealer of recyclagecentrum voor meer informatie over het verwijderen van de machine. Trek de stekker uit het stopcontact en maak de vergrendeling van de laaddeur onbruikbaar voor u uw oude machine wegwerpt, om gevaarlijke toestanden voor kinderen te vermijden.

Technische specificaties

FL

Hoogte (aanpasbaar)	84.6 cm
Breedte	59.5 cm
Diepte	53 cm
Capaciteit (max.)	7 kg
Gewicht (netto)	36 kg
Voltage	Zie typeplaatje
Aangeduid gebruikt vermogen	
Modelcode	

Typeplaatje bevindt zich achter de vuldeur.

3 Initiële voorbereidingen voor het drogen

Dingen die u kunt doen om energie te besparen:

- Zorg ervoor dat u het product volledig gevuld gebruikt, maar let op dat u het niet te zwaar belaaft.
- Centrifugeer uw wasgoed op de hoogst mogelijke snelheid bij het wassen. Zo wordt de centrifugeertijd verkort en neemt het energieverbruik af.
- Let op dat u dezelfde soorten wasgoed samen droogt.
- Volg de instructies in de gebruikershandleiding voor programmeselectie.
- Zorg ervoor dat er aan de voor- en achterkant van de droogautomaat voldoende vrije ruimte is voor luchtcirculatie. Blokkeer het rooster aan de voorkant van het product niet.
- Open de deur van de machine tijdens het drogen niet tenzij het noodzakelijk is. Als u de deur zeker moet openen, houd deze dan niet langdurig geopend.
- Voeg tijdens het drogen geen nieuw (nat) wasgoed toe.
- De pluizen en vezels die vrijkomen van het wasgoed in de lucht tijdens de droogbeurt, worden verzameld in de "pluisfilter". Zorg ervoor dat u de filters voor en na iedere droogbeurt reinigt.
- Zorg er in modellen met een condensor voor dat u deze regelmatig en minstens een keer per maand of na iedere 30 droogcycli reinigt.
- Volg in modellen met ventilatie de regels voor de afvoeraansluiting in de gebruikershandleiding en let op de afvoerreiniging.
- Ventileer de ruimte waar de droogautomaat staat goed tijdens het drogen.
- Voor energiebesparing in modellen met lampen, wanneer de droogautomaat niet in gebruik is, houd de deur gesloten indien de aan/uit-knop ingedrukt is (indien de droogautomaat stroom krijgt).

Wasgoed dat in de machine kan worden gedroogd

- Volg altijd de adviezen op de wasetiketten op. Droog in deze droogautomaat enkel wasgoed met een label waarop staat dat het geschikt is om te worden gedroogd in een droogautomaat en zorg ervoor dat u het juiste programma selecteert.

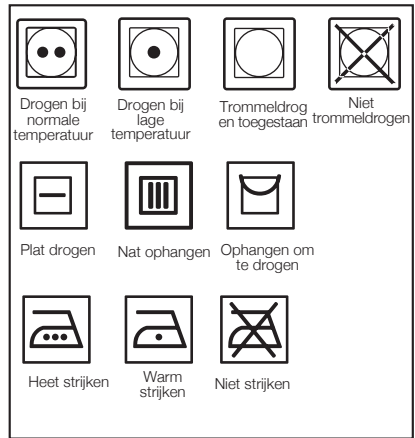

Wasgoed dat niet in de machine kan worden gedroogd

- Wasgoed met metalen stukken zoals beha's, gespen en metalen knopen kunnen de droogautomaat beschadigen.
- Droog geen items zoals wollen en zijden kleding en nylonkousen, delicate geborduurde stukken, wasgoed met metalen accessoires en items zoals slaapzakken in de droogautomaat.
- Wasgoed vervaardigd uit delicate en waardevolle stoffen evenals voile glasgordijnen kunnen kreuken. Droog deze daarom niet in de droogautomaat!
- Droog geen items vervaardigd uit luchtdichte vezels zoals kussens en dekbedden in de droogautomaat.
- Wasgoed uit schuim of rubber raken vervormd.
- Droog geen wasgoed dat rubber bevat in de droger.
- Droog geen wasgoed dat blootgesteld is aan petroleum, brandbare of explosieve stoffen in de droogautomaat, zelfs indien deze op voorhand gewassen werden.
- Te nat wasgoed of wasgoed met druipend water moet ook niet in de droogautomaat worden geplaatst.
- Items die zijn gereinigd of gewassen met stookolie, chemische oplosmiddelen of ontvlambare of explosieve stoffen en items die zijn bevlekt of verontreinigd met dergelijke materialen mogen niet in het product worden gereinigd, aangezien ze ontvlambare of explosieve dampen afgeven.
- Droog geen items die zijn gereinigd met industriële chemicaliën in de droogautomaat.
- Droog uw ongewassen wasgoed niet in de droger.
- Items die zijn vervuild door kookolie, aceton, alcohol, stookolie, ontvlekker, terpentijn, paraffine en paraffineverwijderaars moeten in heet water worden gewassen met een extra hoeveelheid wasmiddel voordat ze in de droogautomaat worden gedroogd.
- Kleding of kussens gevuld met schuimrubber (latexschuim), douchekapjes, waterproof textiel,

materiaal met rubberen versterking en rubberen schuimkussentjes mogen niet in de droogautomaat worden gedroogd.

- Gebruik geen wasverzachters of producten om statische elektriciteit te verwijderen tenzij ze zijn aanbevolen door de fabrikant van de wasverzachter of het product.
- Droog ondergoed verstevigd met metalen onderdelen niet in de droogautomaat. Als deze metalen verstevigingen tijdens het drogen losraken en breken, beschadigen ze uw droogautomaat.

Wasgoed op het drogen voorbereiden

- Controleer al het wasgoed voor u het in het product plaatst om er zeker van te zijn dat er geen aanstekers, munten, metalen voorwerpen, naalden enz. in de zakken of een ander onderdeel zitten.
- Wasverzachters en gelijksoortige producten moeten volgens de instructies van de fabrikant van dergelijke producten worden gebruikt.
- Alle wasgoed moet gecentrifugeerd zijn aan de hoogste centrifugeersnelheid die uw wasmachine toestaat voor het wasgoedtype.
- Het wasgoed kan in de knoop zitten na het wassen. Scheid het wasgoed voor u het in de droogautomaat plaatst.
- Sorteert uw wasgoed volgens het type en de dikte. Droog hetzelfde type wasgoed samen. Bijv.: dunne keukenhanddoeken en tafelkleedjes drogen sneller dan de dikke badhanddoeken.

Correcte laadcapaciteit

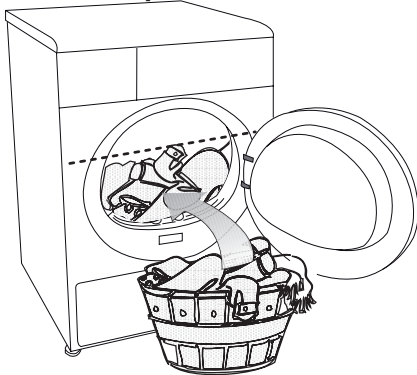

⚠ Volg de informatie in de "Programmaselectietabel". Start het programma altijd overeenkomstig de maximum laadcapaciteit

i Meer wasgoed in de machine doen dan het niveau aangegeven in de afbeelding is niet aan te raden. De droogresultaten zullen verminderen wanneer de machine te zwaar geladen is. Bovendien kunnen uw droogautomaat en wasgoed beschadigd geraken.

i Plaats uw wasgoed losjes in de trommel zodat het niet in de knoop zal geraken.

De volgende gewichten worden als voorbeeld gegeven.

Woningartikels	Benaderende gewichten (g)
Katoenen dekbedovertrekken (dubbel)	1500
Katoenen dekbedovertrekken (enkel)	1000
Lakens (dubbel)	500
Lakens (enkel)	350
Groot tafelkleed	700
Klein tafelkleed	250
Servetten	100
Badhanddoeken	700
Handdoeken	350
Kleding	Benaderende gewichten (g)
Bloezen	150
Katoenen hemden	300
Hemden	200
Katoenen kleed	500
Kleedjes	350
Jeans	700
Zakdoeken (10 stuks)	100
T-Shirts	125

Laden

- Open de vuldeur.
- Plaats het wasgoed losjes in de droogautomaat.
- Duw de vuldeur om te sluiten. Zorg dat er niets tussen de deur is geraakt.

4 Een programma selecteren en uw machine bedienen

Bedieningspaneel

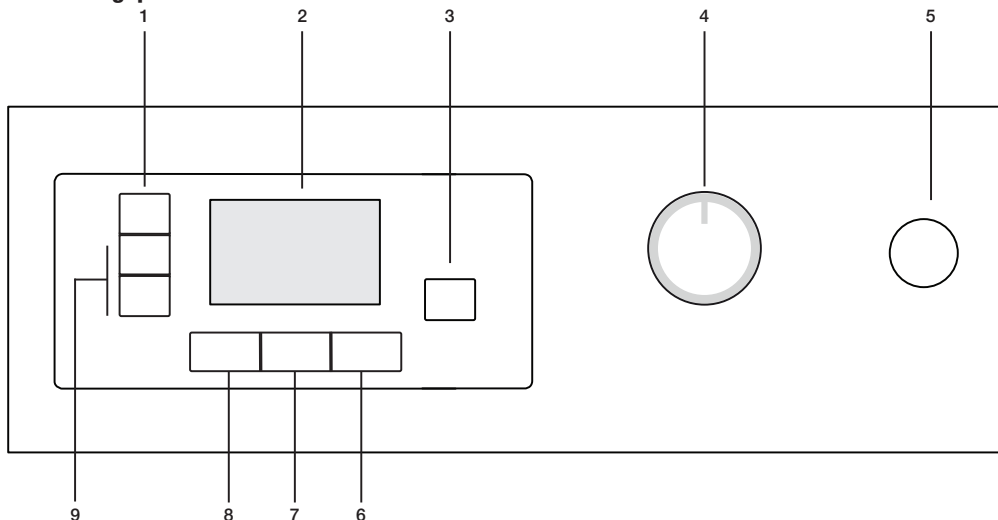

1. Centrifugeersnelheid wasmachine*/ Selectie timerprogramma

Centrifugesnelheid gebruikt om het wasgoed in de wasmachine te centrifugereren / Geeft de tijd voor timerprogramma's aan.

2. Display

Geeft de status van de machine aan.

3. Starten/Pauze/Annuleren-knop

Wordt gebruikt om het programma te starten, te pauzeren of te annuleren.

4. Programmaselectieknop

Wordt gebruikt om een programma te selecteren.

5. Aan/Uit-knop

Wordt gebruikt om de machine in en uit te schakelen.

6. Antikreuk

Voorkomt dat het wasgoed kreukt nadat de machine het programma voltooit.

7. Droogteniveau

Wordt gebruikt om het gewenste droogteniveau in te stellen.

8. Audiowaarschuwing annuleren

Wordt gebruikt om de audiowaarschuwing die aan het einde van het programma wordt gegeven te annuleren.

9. Knoppen voor startuitstel

Wordt gebruikt om de tijdivertraging in te stellen.

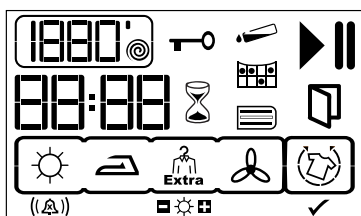

1880' ● Centrifugeersnelheid / timerprogramma's *

▶ Pictogram in werking

|| Pictogram Pauze

☔ Waarschuwpictogram Waterreservoir vol

☑ Waarschuwpictogram Filter reinigen

☑ Waarschuwpictogram Condenser reinigen

☑☑☑ Indicator resterend tijd

☑ Waarschuwpictogram kinderslot

⌚ Modus tijdivertraging

☑ Waarschuwpictogram Deur open

☑ Antikreukmodus

((Δ)) Niveau Auditief alarm / Auditief alarm annuleren

☑☑☑ Droogtegraad

✓ Antikreuk geactiveerd

* De centrifugeersnelheid wordt gebruikt om de resterende tijd accurater weer te geven.

Dit heeft geen invloed op de goede werking van uw machine.

De machine klaarmaken voor gebruik

1. Steek de stekker van de machine in het stopcontact.
2. Plaats het wasgoed in de machine.
3. Druk eerst op de Aan/Uit-knop.

i Drukken op de knop "Aan/Uit" betekent niet noodzakelijkerwijze dat het programma gestart is. Druk op de knop "Start/Pauze/Annuleren" van de machine om het programma te starten.

Programmaselectie

Zoek het geschikte programma in de onderstaande tabel die de droogtemperatuur in graden aangeeft. Selecteer het gewenste programma met de programmaselectieknop.

Extra droog	Drogen bij hoge temperatuur, enkel voor katoenen wasgoed. Dik en meerlagig wasgoed (Bijv.: handdoeken, linnengoed, jeans) wordt gedroogd op een manier zodat het niet moeten worden gestreken voor het in de kast wordt gelegd.
Kastdroog	Normaal wasgoed (Bijv.: tafelkleed, ondergoed) wordt gedroogd op een manier dat het wasgoed niet moet worden gestreken voor het in de kleerkast wordt geplaatst.
Strijkdroog	Normaal wasgoed (Bijv.: hemden, kledjes) wordt gedroogd klaar om te worden gestreken.

i Voor meer programmadetails, zie "programmaselectietabel"

Hoofdprogramma's

Afhankelijk van het type wasgoed, zijn de volgende hoofdprogramma's beschikbaar:

•Katoen

U kunt uw duurzaam wasgoed met dit programma drogen. Drogen bij hoge temperatuur. Het is aanbevolen voor gebruik voor uw katoenen stukken (zoals lakens, dekbedovertrekken, ondergoed, enz.).

•Synthetisch

U kunt uw minder duurzaam wasgoed met dit programma drogen. Het droogt bij een lagere temperatuur vergeleken met het katoenprogramma. Het is aanbevolen voor uw synthetisch wasgoed (zoals hemden, bloezen, gemengd synthetisch/katoenen wasgoed, enz.).

i Droog geen gordijnen en voile glasgordijnen in de machine.

Speciale programma's

Voor speciale gevallen zijn er ook extra programma's beschikbaar:

i De extra programma's kunnen verschillen afhankelijk van uw machinemodel.

•Xpress 35

U kunt dit programma gebruiken om katoen te drogen dat tegen hoge snelheid gecentrifugeerd is in de wasmachine. Dit programma droogt 2 kg katoenen wasgoed (2

hemden/5 t-shirts) in 35 minuten.

i Om betere resultaten te krijgen van uw droogmachine, moet het wasgoed gewassen zijn met het geschikte programma en gecentrifugeerd zijn met de aanbevolen snelheid in uw wasmachine.

•Hemden

Dit programma droogt de hemden gevoeliger en kreukt ze minder, waardoor ze gemakkelijker gestreken kunnen worden.

i Uw hemden kunnen aan het einde van het programma enigszins vochtig zijn. Het is raadzaam te hemden niet in de droogautomaat te laten.

•Jeans

U kunt dit programma gebruiken om jeans te drogen dat tegen hoge snelheid gecentrifugeerd is in de wasmachine.

i Bekijk het relevante deel van de programmatabel.

•Gemengd (Mix)

Gebruikt om synthetisch en kleurvast katoenen wasgoed te drogen. Gebruikt voor wasgoed dat geschikt is om te worden gedroogd.

•Sport

Wordt gebruikt om wasgoed van katoen synthetisch of gemengd materiaal met een etiket waarop staat dat het geschikt is om te worden gedroogd, te drogen.

•Verluchten wol

U kunt deze functie gebruiken om uw wollen wasgoed dat in de wasmachine kan worden gewassen te ventileren en te verzachten. Gebruik deze functie niet om uw wasgoed volledig te drogen. Verwijder uw wasgoed en ventileer het onmiddellijk nadat het programma voltooid is.

•Dagelijks

Dit programma wordt gebruikt om dagelijks katoen en synthetisch wasgoed te drogen en het duurt ongeveer 1 uur.

•BabyProtect

Dit programma wordt gebruikt voor babykleding die in de droogautomaat gedroogd mag worden

Fijne was

U kunt uw zeer fijn wasgoed (zijden bloes, fijn ondergoed, enz.) dat kan worden gedroogd of wasgoed dat met de hand moeten worden gewassen, drogen bij een lagere temperatuur.

• Verluchten

Er wordt enkel gedurende 10 minuten geventileerd zonder warme lucht te blazen. U kunt uw kleding die gedurende lange tijd in een gesloten omgeving werd geplaatst, verluchten dankzij dit programma om onaangename geuren te ontgeuren.

•Timerprogramma's

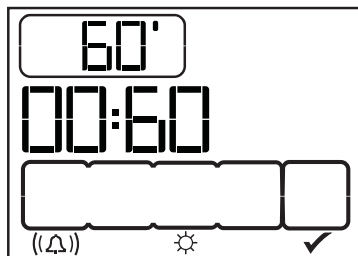

U kunt een van de timerprogramma's 10 min., 20 min., 30 min., 40 min., 50 min., 60 min., 80 min., 100 min., 120 min., 140 min. en 160 min. selecteren om het gewenste droogteniveau bij lage temperaturen te verkrijgen. Het programma droogt op de geselecteerde tijd ongeacht de droogtemperatuur.

Tijddisplay



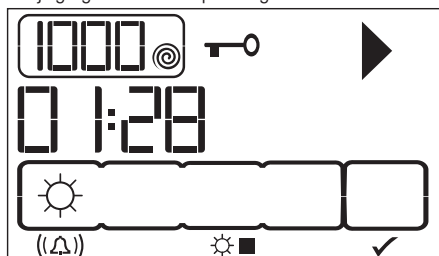

Dit display toont de tijd die resteert voor het programma voltooid is terwijl het programma bezig is. De tijd wordt weergegeven in uren en minuten als "02:30". Het voorbeelddisplay toont de droger terwijl deze draait en het kinderslot is geactiveerd.

- i** De programmaduur kan mogelijk afwijken van de waarden in de verbruikstabel afhankelijk van de veranderingen in waterdruk, waterhardheid, type en hoeveelheid wasgoed, geselecteerde hulpfuncties en wijzigingen in de netspanning..



Programmaselectie en verbruikstabel Programmatabel

FL

Programma's	Capaciteit (kg)	Centrifugeersnelheid in wasmachine (tpm)	Hoeveelheid resterende vochtigheid bij benadering	Droogtijd (minuten)
Katoen/Gekleurde was				
 Extra droog	7	1000	% 60	124
 Kastdroog	7	1000	% 60	116
 Strijkdroog	7	1000	% 60	90
Xpress 35	2	1200	% 50	35
Hemden	1.5	1200	% 50	40
Jeans	4	1200	% 50	80
Fijne was	1.75	600	% 40	40
Gemengd (mix)	4	1000	% 60	83
Sport	4	1000	% 60	90
Verluchten wol	1.5	600	% 50	6
Dagelijks	4	1200	% 50	59
BabyProtect	3	1000	% 60	65
Synthetisch				
 Kastdroog	3.5	800	% 40	45
Waarden energieverbruik				
Programma's	Capaciteit (kg)	Centrifugeersnelheid in wasmachine (tpm)	Hoeveelheid resterende vochtigheid bij benadering	Waarde energieverbruik kWh
Katoen linnen klaar om te dragen*	7	1000	% 60	4.15
Katoen strijkklaar	7	1000	% 60	3.25
Synthetisch Confectie	3.5	800	% 40	1.42

* : Energy Label standaard programma (EN 61121:2012)

Alle waarden in de tabel werden vastgelegd volgens de EN 61121:2012 Standaard. Deze waarden kunnen afwijken van de tabel afhankelijk van het wasgoedtype, centrifugeersnelheid, milieuomstandigheden en voltageschommelingen.

Hulpfunctie Audiowaarschuwing



Audiowaarschuwing
annuleren



Audiowaarschuwing
niveau 1



Audiowaarschuwing
niveau 2



Audiowaarschuwing
niveau 3

Uw droogautomaat geeft een audiowaarschuwing wanneer het programma ten einde is. Als u deze waarschuwing niet wilt horen of u wilt het volumeniveau veranderen, moet u op de knop "Volumeniveau" indrukken. Er wordt geen audiowaarschuwing gegeven als "x" op het scherm verschijnt.

i U kunt deze functie selecteren voor of nadat het programma start.

Droogtegraad



Wordt gebruikt om het gewenste droogteniveau in te stellen. Er wordt meer gedroogd dan de standaardinstellingen wanneer het "+"-teken verschijnt en er wordt minder gedroogd wanneer het "-"-teken verschijnt. De programmatijd kan afhankelijk van de selectie veranderen.

⚠ Deze functie moet worden geselecteerd voordat het programma start.

Antikreuk



Een antikreukprogramma van 2 uur om te voorkomen dat het wasgoed kreukt, zal worden geactiveerd indien u het wasgoed niet uit de droogautomaat haalt nadat het programma is beëindigd. Dit programma roteert het wasgoed met tussenpauzes van 600 seconden om het kreuken te voorkomen. Druk op de knop "Antikreuk" om te activeren.

Antikreuk wordt geactiveerd maar het programma loopt in het eerste voorbeeld. Het drogen is afgelopen en de eerste stap van antikreuk is in de tweede afbeelding gestart.

Het contrast wijzigen

Het contrast kan worden aangepast om de pictogrammen op het display duidelijker te laten verschijnen. Het kan met name nodig zijn om de contrastinstelling van het display te wijzigen als de droogautomaat op een wasmachine is geïnstalleerd. Houd de knop Snelheid/Tijd gedurende 3 seconden ingedrukt. Als het contrast na 3 seconden is gewijzigd, worden alle pictogrammen op het display gedurende 3 seconden zichtbaar om aan te geven dat het proces is voltooid. Voer dezelfde procedure uit om terug te keren naar de vorige contrastinstelling.

Waarschuwingsslampjes

i Waarschuwingsslampjes kunnen verschillen afhankelijk van uw machinemodel.

Reinigen van filter

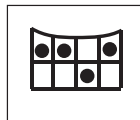

Een waarschuwingssymbool zal verschijnen om u eraan te herinneren de filter te reinigen nadat het programma is beëindigd.

i Indien het reinigingssymbool voortdurend verschijnt, zie "Suggesties voor probleemoplossing".

Waterreservoir



Een waarschuwingssymbool zal verschijnen aan het einde van het programma of wanneer de tank volledig gevuld is met water. De droogautomaat stopt met werken als het waarschuwingssymbool verschijnt terwijl het programma loopt. Om de machine te herstarten, verwijder het water uit het waterreservoir. Druk op de knop Starten/Pauze/Annuleren om het programma te starten nadat u het waterreservoir leeggemaakt hebt. Het waarschuwingssymbool verdwijnt en het programma hervat.

De condensor reinigen



Het waarschuwingssymbool verschijnt regelmatig om u eraan te herinneren dat de condensor moet worden gereinigd.

Deur open



Het symbool drogerdeur open brandt.

Startuistel

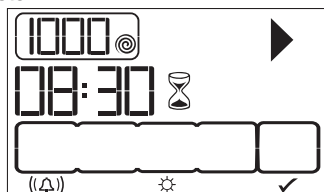

Met de functie "Startuitletstel" kunt u de start van het programma tot 24 uur uitstellen.

1. Open de vuldeur en voeg wasgoed toe.
2. Stel het droogprogramma en de centrifugeersnelheid in en selecteer indien nodig de hulpfuncties.
3. Druk op de knoppen "startuitletstel" "+" en "-" om het gewenste startuitletstel in te stellen. Het startuitletstelsymbool knippert.
4. Druk op de "Starten/Pauze/Annuleren"-knop. Vervolgens begint de startuitletstel af te tellen. Het startuitletstelsymbool gaat branden. Het startsymbool gaat branden. Het ":" in het midden van de weergegeven startuitletstel stopt met knipperen. Tijdens de startuitletstelperiode kan meer was worden geladen of verwijderd. Aan het einde van het startuitletstel-aftelproces, verdwijnt het startuitletstelsymbool, begint de droogcyclus en wordt de programmaduur weergegeven. De tijd op het display is het totaal van de normale droogtijd en de startuitletstel. Startuitletstel wordt gestart door op de knop "start/pauze/annuleren" in het display te drukken.

De uitsteltijd wijzigen

Indien u tijdens het aftellen de tijd wilt wijzigen:

1. Druk de knop "Starten/Pauze/Annuleren" gedurende 3 seconden in om het programma te annuleren. De startuitletstelfunctie moet opnieuw op de gewenste tijd worden ingesteld.
2. Druk op de startuitletstelknoppen "+" of "-" om het gewenste startuitletstel in te stellen.
3. Druk op de "Starten/Pauze/Annuleren"-knop. Het startuitletstelsymbool gaat branden. Het pauzesymbool verdwijnt. Het startsymbool gaat branden.
4. Het ":" in het midden van de weergegeven startuitletstel stopt met knipperen.

Het startuitletstel annuleren

Indien u het aftellen van de startuitletstel wilt annuleren en het programma onmiddellijk wilt starten:

1. Druk de knop "Starten/Pauze/Annuleren" gedurende 3 seconden in om het programma te annuleren.
2. Druk op de knop "Start/Pauze/Annuleren" om het gewenste programma te starten.

Het programma starten

1. * Druk op de knop "Start/Pauze/Annuleren" om het programma te starten.
2. Het symbool "Start/Pauze/Annuleren" gaat branden om aan te geven dat het programma is gestart en het pictogram ":" tussen de resterende tijd blijft knipperen.

Programmaverloop

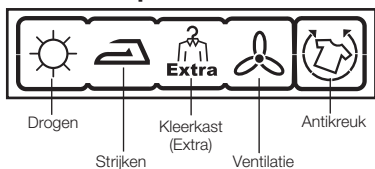

Het programmaverloop van het lopende programma wordt weergegeven via een aantal symbolen op het scherm.

Aan het begin van elke programmafase, zal het relevante symbool uit een reeks symbolen branden en aan het einde van het programma zullen bijgevolg alle symbolen blijven branden. Het symbool dat brandt uiterst rechts van de reeks symbolen, geeft de stap weer die uitgevoerd wordt.

"Drogen":

- Gaat branden in alle programma's behalve drogen en ventilatie.

"Strijkdroog":

- Begint te branden wanneer het drogen het niveau "strijkdroog" bereikt en blijft branden tot de volgende stap.

"Kastdroog":

Begint te branden wanneer de droogtegraad "kastdroog" bereikt en blijft branden tot de volgende stap.

"Extra kastdroog":

Begint te branden wanneer de droogtegraad "extra kastdroog" bereikt.

"Verluchten":

- begint te branden als het programma eindigt.

i Het antikreuklampje gaat aan het einde van het programma branden als de antikreukfunctie is geactiveerd.

Het programma wijzigen nadat het programma gestart is

U kunt deze functie gebruiken om uw wasgoed te drogen in een ander programma nadat uw machine gestart is.

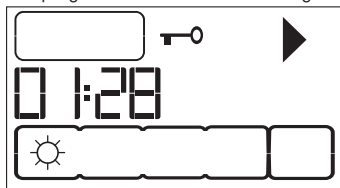

Bijvoorbeeld:

Houd de knop "Start/Pauze/Annuleren" gedurende 3 seconden ingedrukt om het programma te annuleren ten einde het programma "Extra droog" te selecteren in plaats van het programma "Strijkdroog". Selecteer het programma "Extra droog" door de programmaknop te draaien. Druk op de knop "Start/Pauze/Annuleren" om het programma te starten.

i Indien u een nieuw programma selecteert door de programmaknop te draaien terwijl uw machine in werking is, wordt het huidige programma geannuleerd en de nieuwe programma-informatie weergegeven.

Wasgoed toevoegen/verwijderen in de stand-by-modus

Om wasgoed toe te voegen of te verwijderen na het opstarten van het programma:

1. Druk op de knop "Starten/Pauze/Annuleren" om de machine over te schakelen op de pauzestand. Het droogproces zal stoppen.

- Open de deur in de pauzepositie en sluit deze opnieuw nadat u wasgoed hebt toegevoegd of verwijderd.
- Druk op de knop "Start/Pauze/Annuleren" om het programma te starten.

i Alle wasgoed dat toegevoegd werd nadat het droogproces al gestart was, kan de reeds droge kleding in de machine doen vermengen met de natte kleding en het resultaat zal nat wasgoed zijn nadat het droogproces beëindigd is.

i Tijdens het droogproces kan altijd wasgoed worden toegevoegd of verwijderd, maar gezien dit proces het drogen voortdurend zal onderbreken, wordt de programmaduur verlengd en stijgt het energieverbruik.

Het is daarom aanbevolen wasgoed toe te voegen voor het droogprogramma wordt gestart.

i Indien u een nieuw programma selecteert door de programmaknop te draaien terwijl uw machine in stand-by is, wordt het huidige programma geannuleerd en de nieuwe programma-informatie weergegeven.

Kinderslot

Er is een kinderslot om een programmaonderbreking te voorkomen omdat de knop wordt ingedrukt terwijl het programma in werking is. Wanneer het kinderslot actief is, zijn de vuldeur en alle toetsen behalve de aan/uit-toets op het paneel gedeactiveerd.

Druk de knoppen "audiowaarschuwing" en "antikreuk" gelijktijdig en gedurende 3 seconden in om het kinderslot te activeren.

Om een nieuw programma te starten nadat het programma beëindigd is of om het programma te onderbreken, moet het kinderslot worden gedeactiveerd. Druk gedurende 3 seconden op dezelfde knoppen om het kinderslot te deactiveren.

Het vergrendelsymbool verschijnt op het scherm als het kinderslot is geactiveerd.

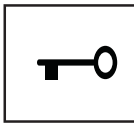

i Het kinderslot is gedeactiveerd wanneer de machine herstart wordt door op de aan/uit-knop te drukken.

Wanneer het kinderslot geactiveerd is:

- De scherm pictogrammen zullen niet veranderen, zelfs als de positie van de programmaknop gewijzigd is terwijl de machine in al dan niet werking is.
- Als het kinderslot gedeactiveerd is door de programmaknop te wijzigen terwijl de machine in werking is, stopt de machine en wordt de nieuwe programma-informatie weergegeven.

Het programma eindigen via annulering

Een nieuw programma kan worden geselecteerd of gestart nadat een programma is geannuleerd ten einde het droogprogramma te wijzigen.

Om een geselecteerd programma te annuleren: Druk gedurende 3 seconden op de Starten/Pauze/Annuleren-knop. De waarschuwingssymbolen "Pluizenfilter reinigen" en "Waterreservoir" gaan branden en het label "Einde" verschijnt op het scherm als herinnering aan het einde van deze periode.

⚠ Gezien de binnenkant van de machine zeer heet zal zijn wanneer u een programma annuleert tijdens de werking van de machine, moet u het ventilatieprogramma activeren ter afkoeling.

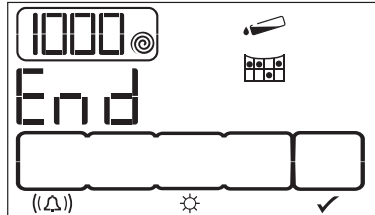

i Als u de programmaknop wijzigt terwijl de machine in werking is, dan stopt de machine, het huidige programma is geannuleerd en de nieuwe programma-informatie wordt weergegeven.

Programma-einde

De waarschuwingssymbolen "Filter reinigen" en "Waterreservoir" gaan branden en het label "Einde" verschijnt aan het einde van het programma op het scherm in de programmaverloopindicator. De deur kan worden geopend en de machine is klaar voor een tweede cyclus.

Druk op de knop "Aan/Uit" om de droogautomaat uit te schakelen.

i Wanneer het is geselecteerd, wordt een antikreukprogramma van 2 uur geactiveerd om te voorkomen dat het wasgoed kreukt als u het wasgoed niet uit de droogautomaat haalt nadat het programma is beëindigd.

i Reinig de filter na elke droogbeurt (zie "Filter reinigen").

i Maak het waterreservoir leeg na elke droogbeurt (zie Waterreservoir).

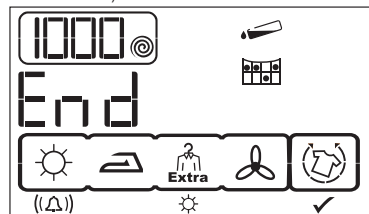

5 Onderhoud en reiniging

Filter-cartridge / Binnenoppervlak deur

De pluizen en vezels die in de lucht vrijkomen van het wasgoed tijdens de droogbeurt, worden verzameld in de "filter-cartridge".

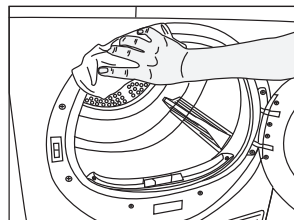
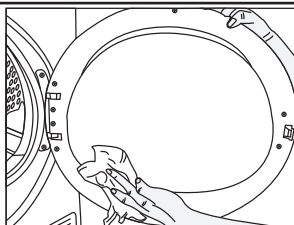
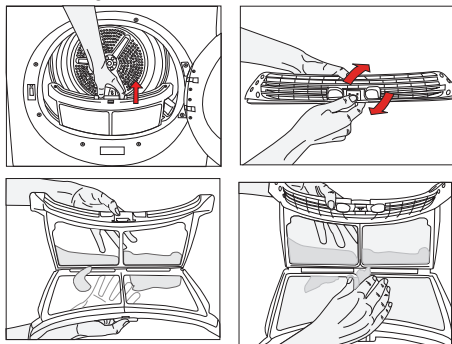

Sensor

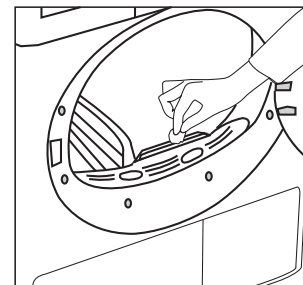

- i** Zulke pluizen en vezels worden meestal gevormd tijdens het dragen en wassen.
- i** Reinig de filter en het binnenoppervlak altijd na elke droogbeurt.
- i** U kunt de filter en het filtergebied reinigen met een stofzuiger.

Om de filter te reinigen:

1. Open de vuldeur.
2. Verwijder de filterbedekking door deze omhoog te trekken en de filter te openen.
3. Reinig de vezels, pluizen en katoenrafels met de hand of met een zachte doek.
4. Sluit de filter en plaats deze terug in zijn behuizing.

- i** Het filteroppervlak kan verstopt raken nadat u de machine enige tijd hebt gebruikt; als dit gebeurt de filter met water wassen en voor gebruik drogen.

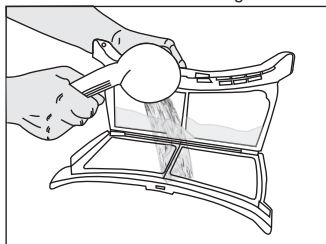

- i** Reinig het volledige binnenoppervlak en de pakking van de deur.

Er bevinden zich vochtigheidssensors in uw droogautomaat die detecteren wanneer het wasgoed droog is of niet.

Om de sensor te reinigen:

1. Open de vuldeur van de droogautomaat.
2. Laat de droogautomaat afkoelen na elke droogbeurt.
3. Veeg de metalen sensoren met een zachte doek, bevochtigd met azijn, af en droog ze af.

- i** Reinig de metalen sensoren viermaal per jaar.

! Gebruik nooit oplosmiddelen, reinigingsmiddelen en gelijkaardige middelen voor het reinigen, omdat deze materialen brand en een explosie kunnen veroorzaken!

Waterreservoir;

Het vocht in het natte wasgoed wordt uit het wasgoed gehaald en gecondenseerd. Maak het waterreservoir na elke droogbeurt of tijdens het drogen leeg wanneer het waarschuwinglampje "Waterreservoir" begint te branden.

⚠ Gecondenseerd water is niet drinkbaar!

⚠ Verwijder nooit het waterreservoir zolang het programma loopt!

Indien u vergeet om het waterreservoir leeg te maken, zal de droogautomaat tijdens de volgende droogbeurten stoppen zodra het reservoir vol is en het waarschuwinglampje "Waterreservoir" begint te branden. Als dit het geval is, druk dan op de knop "Starten/Pauze/Annuleren" om het drogen te hervatten nadat u het reservoir hebt leeggemaakt.

Afwateren van het waterreservoir:

1. Trek de lade open en verwijder het waterreservoir voorzichtig

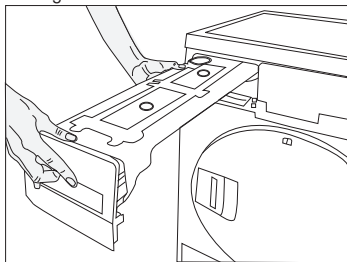

2. Maak het waterreservoir leeg.

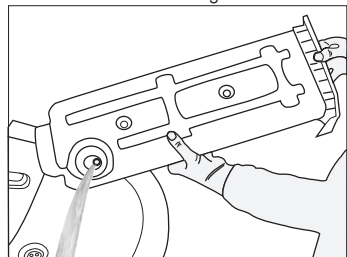

3. Indien er pluizen zitten in de trechter van het waterreservoir, spoel dit dan weg onder stromens water.
4. Plaats het waterreservoir terug in zijn behuizing.

Voor de condensor;

De hete en vochtige lucht in de condensor wordt afgekoeld door de koude kamerlucht. De vochtige lucht die circuleert in de droogautomaat, wordt gecondenseerd en vervolgens in het reservoir gepompt.

i Reinig de condensor na elke 30 droogbeurten of eenmaal per maand.

Om de condensor te reinigen:

1. Indien het droogproces uitgevoerd werd, open de deur van de machine en wacht tot deze afkoelt.

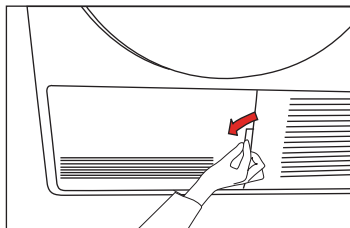

2. Ontgrendel de 2 condensorvergrendelingen nadat u de beschermplaat hebt geopend.

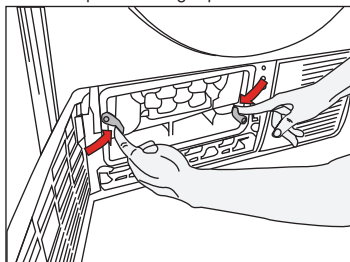

3. Trek de condensor eruit.

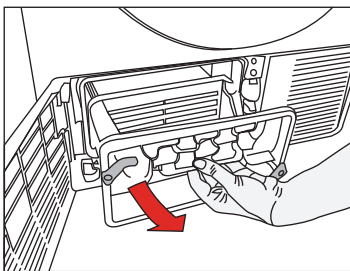

4. Reinig de condensor door gebruik van een douchekop met water onder druk en wacht tot het water is weggelopen.

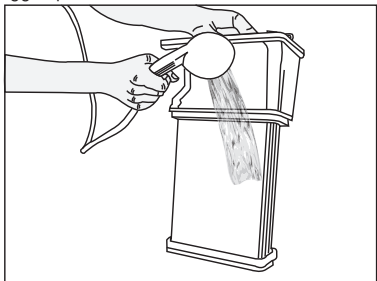

5. Plaats de condensor terug in de behuizing. Bevestig de twee vergrendelingen en controleer dat deze stevig vast zitten.

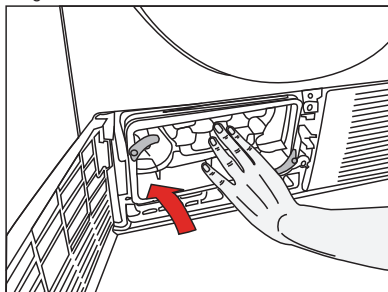

6. Plaats de beschermplaat terug.

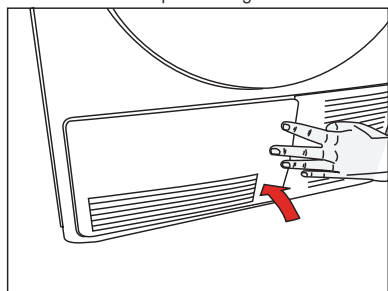

6 Voorgestelde probleemoplossing

Het droogproces duurt te lang

- De netstructuur van de filter kan verstopt raken. Met water wassen.

Het wasgoed is nat aan het einde van de droogbeurt.

- De netstructuur van de filter kan verstopt raken. Met water wassen.
- Mogelijk werd er teveel was in de machine geladen. De droogautomaat niet overladen.

De droogautomaat gaat niet aan of het programma start niet. De droogautomaat is niet geactiveerd wanneer ingesteld.

- Misschien werd de stekker niet in het stopcontact gestoken. Kijk of de stekker in het stopcontact zit.
- De deur staat mogelijk op een kierdje. Zorg ervoor dat de vuldeur juist gesloten is.
- Het programma is mogelijk niet ingesteld of de knop Starten/Pauze/Annuleren is mogelijk niet ingedrukt. Zorg ervoor dat het programma is ingesteld en niet in de pauzemodus staat.
- Het kinderslot is mogelijk geactiveerd. Deactiveer het kinderslot.

Het programma werd zonder enige oorzaak onderbroken.

- De deur staat mogelijk op een kierdje. Zorg ervoor dat de vuldeur juist gesloten is.
- De elektriciteit is mogelijk afgesloten. Druk op de knop "Start/Pauze/Annuleren" om het programma te starten.

Het wasgoed is gekrompen, vervilt of beschadigd.

- Mogelijk werd geen programma voor het wasgoedtype gebruikt. Droog enkel wasgoed dat mag worden gedroogd in de droogautomaat nadat u de labels op uw kleding hebt gecontroleerd.
- Selecteer een programma met een geschikte lage temperatuur voor het type wasgoed om uw kleding te drogen.

Het trommellampje brandt niet.

- De droogautomaat werd mogelijk niet gestart via de knop Aan/uit. Zorg ervoor dat de droogautomaat ingeschakeld is.
- De lamp is mogelijk gesprongen. Bel naar een erkende servicedienst om de lamp te vervangen.

Het symbool "Einde/Antikreuk" knippert.

- Het antikreukprogramma van 2 uur om het kreuken van wasgoed te verhinderen, is mogelijk geactiveerd. Schakel de droogautomaat uit en verwijder het wasgoed.

Het symbool "Einde/Antikreuk" brandt.

- Het programma is geëindigd. Schakel de droogautomaat uit en verwijder het wasgoed.

Het symbool "Reinigen van filter" brandt.

- Mogelijk werd de filter nog niet gereinigd. Reinig de filterbedekking.

Er komt water uit het deksel lopen.

- Reinig het volledige binnenoppervlak van het deksel en de pakking van de deur.

Deksel opent vanzelf.

- Druk het deksel vast totdat u hoort dat het sluit.

Alleen voor producten met een condenser:

Het waarschuwingssymbool "Waterreservoir" brandt.

- Het waterreservoir zou vol kunnen zijn. Maak het waterreservoir leeg.

Het symbool "Reinigen van condenser" brandt.

- Mogelijk werd de condensator nog niet gereinigd. Reinig de filters in de condensator onder de beschermplaat.

 Contacteer uw erkende dienst naverkoop wanneer het probleem niet is opgelost.

Read this manual prior to initial operation of the product!

Dear Customer,

We hope that your product, which has been manufactured in modern facilities and passed through a strict quality control procedure, will give you very good results.







We advise you to read through this manual carefully before using your product and keep it for future reference.

This User Manual will

- Help you use your machine in a fast and safe way.
 - Read the User Manual before installing and starting your product.
 - In particular, follow the instructions related to safety.
 - Keep this User Manual within easy reach for future reference.
 - Please read all additional documents supplied with your product.
- Remember that this User Manual is also applicable for several other models.

Explanation of symbols

Throughout this User Manual the following symbols are used:

- | | |
|---|--|
|  | Important safety information. Warning for hazardous situations with regard to life and property. |
|  | Caution; Warning for supply voltage. |
|  | Caution; Warning for fire hazard. |
|  | Caution; Warning for hot surfaces. |
|  | Read the instructions. |
|  | Useful information. Important information or useful hints about usage. |



This appliance's packaging material is recyclable. Help recycle it and protect the environment by dropping it off in the municipal receptacles provided for this purpose. Your appliance also contains a great amount of recyclable material. It is marked with this label to indicate the used appliances that should not be mixed with other waste. This way, the appliance recycling organised by your manufacturer will be done under the best possible conditions, in compliance with European Directive 2002/96/EC on Waste Electrical and Electronic Equipment. Contact your town hall or your retailer for the used appliance collection points closest to your home. We thank you doing your part to protect the environment.

1 Important safety information

This section includes safety information that will help protection from risks of personal injuries or materialistic damages. Failure to follow these instructions shall cause any warranty and reliability commitment to become void.

General safety

- Never place the machine on a carpet-covered floor, otherwise, lack of airflow beneath the machine may cause electrical parts to overheat. This will cause problems with your machine.
- If the power cable or mains plug is damaged, you must call Authorised Service Agent for repair.
- The product should not be plugged in during installation, maintenance and repair works. Such works should always be made by the technical service. Manufacturer shall not be held responsible for damages arising from processes carried out by unauthorised persons.
- Connect the product to a grounded outlet protected by a fuse of suitable capacity as stated in the technical specifications table.
- Operate your product at temperatures between +5°C and +35°C.
- Do not use electrical devices in the product.
- Do not connect the air exit of the product to the chimney holes which are used for the exhaust fumes of the devices operating with gas or other types of fuel.
- You must provide enough ventilation in order to prevent gases exiting from devices operating with other types of fuels including the naked flame from accumulating in the room due to the back fire effect.
- Always clean the lint filter before or after each loading.
- Never operate your dryer without the lint filter installed.
- Do not allow fibre, dust and dirt accumulation around the exhaust exit and at adjacent areas.
- Power cable plug must be within easy reach after installation.
- Do not use extension cords, multi-plugs or adaptors to connect the dryer to power supply in order to decrease the risk of electric shock.
- Do not make any changes on the plug supplied with the product. If it is not compatible with the socket, have a qualified electrician change the socket with a suitable one.
- Items cleaned or washed with gasoil/fuel oil, dry-laundry solvents and other combustible or explosive materials as well as the items that are contaminated or spotted with such materials should not be dried in the product since they emit flammable or explosive vapor.
- Do not dry items cleaned with industrial chemicals in the dryer.
- Do not dry unwashed items in the dryer.
- Items soiled with cooking oils, acetone, alcohol, fuel oil, kerosene, stain remover, turpentine, paraffin and paraffin removers must be washed in hot water with plenty of detergent before being dried in the dryer.
- Garments or pillows bolstered with rubber foam (latex foam), shower bonnets, water resistant textiles, materials with rubber reinforcement and rubber foam pads should not be dried in the dryer.
- Do not use fabric softeners and anti-static products unless they are recommended by the manufacturers of the fabric softener or the product.
- This product must be grounded. Grounding installation decreases the risk of electric shock by opening a path with low resistance for the electricity flow in case of a malfunction or failure. Power cable of this product is equipped with a conductor and a grounding plug that allows for grounding the product. This plug must be installed appropriately and inserted into a socket which is grounded in accordance with the local laws and regulations.
- Do not install the product behind a door with a lock, sliding door or a door that has a hinge against the hinge of the dryer.
- Do not install or leave this product in places where it will be exposed to outdoor conditions.
- Do not tamper with the controls.
- Do not perform any repair or part replacing procedures on the product even if you know or have the ability to perform unless it is clearly suggested in the operating instructions or the published service manual.
- Inside and exhaust duct of the product must be cleaned by the qualified service personnel periodically.
- Wrong connection of grounding conductor of the product can cause electric shock. If you have any suspect about the grounding connection, have it checked by a qualified electrician, service representative or service personnel.
- Do not reach into the machine when the drum is spinning.
- Unplug the machine when it is not in use.
- Never wash down the appliance with water! There is the risk of electric shock! Always disconnect by unplugging from the mains before cleaning.
- Never touch the plug with wet hands. Never unplug by pulling on the cable, always pull out by grabbing the plug only. Do not operate the machine if the power cable or plug is damaged!
- Never attempt to repair the machine yourself, otherwise, you will be putting your life and others' lives in danger.
- For malfunctions that cannot be solved by following the information given in the safety instructions: Turn off the machine, turn off and contact an authorised service agent.
- Do not stop the dryer before the drying cycle comes to an end unless you will remove all laundry from the dryer fast in order to lay them and dissipate the heat.
- Remove the door of the drying compartment before decommissioning or disposing of the product.
- The final step of the drying cycle (cool-down cycle)

occurs without applying heat to ensure that the items are left at a temperature that will not damage them.

- Fabric softeners or similar products should be used as specified by the fabric softener instructions.
- Underwear that contains metal reinforcements should not be placed in a dryer. Damage to the dryer can result if metal reinforcements come loose during drying.
- Check all garments for forgotten lighters, coins, metal pieces, needles, etc. before loading.
- At times when your dryer is not in use or after the laundry is taken out following the completion of drying process, turn off by using the On/Off button. In cases when the On/Off button is on (while the dryer is energized), keep the door of the dryer closed.

Intended use

- This product has been designed for domestic use. It should not be used for other purposes.
- Use the product only for drying laundry that are marked accordingly.
- Dry only those articles in your product that are stated in this manual.
- This product is not intended to be used by persons with physical, sensory or mental disorders or unlearned or inexperienced people (including children) unless they are attended by a person who will be responsible for their safety or who will instruct them accordingly for use of the product.

Children's safety

- Electrical appliances are dangerous for the children. Keep children away from the machine when it is operating. Do not let them tamper with the machine.
- Packaging materials are dangerous to children. Keep the packaging materials out of reach of children or dispose them by classifying according to waste directives.
- Do not allow children sit/climb on or enter in the product.
- Children should be supervised to ensure that they do not play with the product.
- Close the loading door when you leave the area where the product is located.

2 Installation

Refer to the nearest Authorised Service Agent for installation of your product.

- ❑ Preparation of location and electrical installation for the product is under customer's responsibility.
- ⚠ Installation and electrical connections must be carried out by a qualified personnel.
- ⚠ Prior to installation, visually check if the product has any defects on it. If so, do not have it installed. Damaged products will cause risks for your safety.

Appropriate installation location

- Install the product in an environment which has no risk of freezing and is in a stable and level position.
 - Operate your product in a well ventilated, dust-free environment.
 - Do not block the air ducts in front of and under the product with materials such as long pile rugs and wooden bands.
 - Do not place your product on a long pile rug or on similar surfaces.
 - Do not install the product behind a door with a lock, sliding door or a hinged door which can strike the product.
 - Once the product is installed, it should stay at the same place where its connections have been made. When installing the product, make sure that the rear wall of it does not touch anywhere (tap, socket, etc.) and also pay attention to install the product at a place where it will stay permanently.
- ⚠ Do not place the product on top of the power cable.
- Keep at least 1.5 cm distance to walls of other furniture.

Removing the transportation safety assembly

- ⚠ Remove the transportation safety assembly before using the product for the first time.
1. Open the loading door.
 2. There is a nylon bag inside the drum that contains a piece of styrofoam. Hold it from its section marked with XX.
 3. Pull the nylon towards yourself and remove the transportation safety assembly.

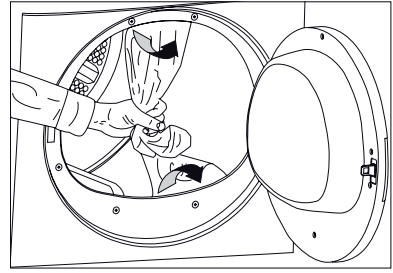

- ⚠ Make sure that you have removed the transportation safety assembly (nylon+styrofoam pieces) before using the product for the first time. Do not leave any items inside the drum.

Under counter installation

- A special part (Part no. 297 360 0100) replacing the top trim must be provided and installed by the Authorised Service Agent in order to use the machine under a counter or in a cupboard. It should never be operated without the top trim.
- Leave at least 3 cm of space between the side and rear walls of the product and the walls of the counter/cupboard when installing your product under a counter or in a cupboard.

Mounting over a washing machine

- A fitting device should be used between the two machines when installing above a washing machine. The bracket (Part no. 297 720 0200 white/297 720 0500 grey) must be installed by the Authorised Service Agent.
- Place the product on a firm floor. If it will be placed on top of a washing machine, the approximate weight of both machines may reach 180 kg when they are full. Therefore, the floor must be capable of carrying the load on it!

Connection to water drain;

In products equipped with a condenser unit the water accumulated during the drying cycle is collected in the water tank. You should drain the accumulated water after each drying cycle.

You can directly send the accumulated water out through the water drain hose supplied with the machine instead of periodically draining the water collected in the water tank.

Connecting the water drain hose;

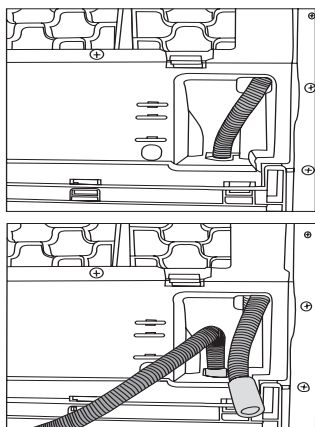

1. Remove the hose on the machine by pulling it out from its end. Do not use any tools to take out the hose.
2. Connect the special drain hose supplied with the machine to the pipe fitting.
3. The other end of the drain hose can be directly connected to the wastewater drain or to the washbasin. The fitting must always be secured in all types of connections. Your house may be flooded if the hose gets out of its housing during water discharge.

Important:

- The hose should be attached to a height of maximum 80 cm.
- You must be careful not to pinch or bend the hose.
- The end of the hose should not be bent, it should not be stepped on and it must not be folded between the drain and the machine.

Adjusting the feet

In order to ensure that your machine operates more silently and vibration-free, it must stand level and balanced on its feet. Balance the machine by adjusting the feet.

Rotate the feet to adjust until the machine stands level and firmly.

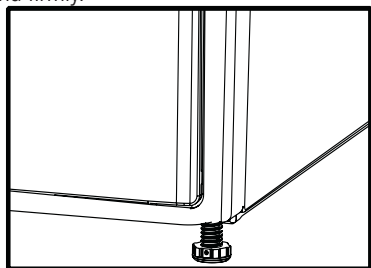

ⓘ Never unscrew the adjustable feet from their housings.

Electrical connection

Connect the machine to a grounded outlet protected by a fuse of suitable capacity as stated in the technical specifications table. Our company shall not be liable for any damages that will arise when the machine is used on a circuit without grounding.

- Connection must comply with national regulations.
- If the current value of the fuse or breaker in the house is less than 16 Amps, have a qualified electrician install a 16 Amp fuse.
- Power cable plug must be within easy reach after installation.
- The voltage and allowed fuse or breaker protection are specified in the "Technical Specifications" section.
- The specified voltage must be equal to your mains voltage.
- Do not make connections via extension cables or multi-plugs.
- The main fuse and switches must have a contact distance of minimum 3 mm.

⚠ Damaged power cable must only be replaced by a qualified electrician.

⚠ If the product is faulty, it must not be operated unless it is repaired! There is the risk of electric shock!

First use

- To have the product ready for operation before calling the authorised service agent, make sure that its location and power supply installations are appropriate. If they are not, call a qualified electrician to have any necessary arrangements carried out.
- Make sure that the power connections of the product are in accordance with the instructions given in relevant chapters of this manual.

Disposing of packaging material

Packaging materials are dangerous to children. Keep packaging materials in a safe place out of reach of children. Packaging materials of your product are manufactured from recyclable materials. Sort and dispose of them in accordance with recycled waste instructions. Do not dispose of them with normal domestic waste.

Transportation of the machine

1. Unplug the machine from the mains.
2. Remove the water drain (if any) and chimney connections.
3. Drain water remained in the machine completely before transportation.

Disposing of the old machine

Dispose of your old machine in an environmentally friendly manner.

Refer to your local dealer or solid waste collection centre in your area to learn how to dispose of your machine.

Before disposing of your old machine, cut off the power cable plug and make the loading door lock unusable to avoid dangerous conditions to children.

Technical specification

EN

Height (adjustable)	84.6 cm
Width	59.5 cm
Depth	53 cm
Capacity (max.)	7 kg
Weight (net)	36 kg
Voltage	See type label
Rated power input	
Model code	

Type label is located behind the loading door.

3 Initial preparations for drying

Things to be done for energy saving:

- Make sure that you operate the product at its full capacity but pay attention to not exceeding it.
- Spin your laundry at the highest speed possible when washing them. Thus, the drying time is shortened and energy consumption is decreased.
- Pay attention to dry same types of laundry together.
- Follow the instructions in the user manual for programme selection.
- Make sure that sufficient clearance is provided at the front and rear side of the dryer for air circulation. Do not block the grill at the front side of the product.
- Do not open the door of the machine during drying unless necessary. If you must certainly open the door, pay attention not to keep it open for a long time.
- Do not add new (wet) laundry during drying.
- Lint and fibres released from the laundry to the air during the drying cycle are collected in the "Lint Filter". Make sure that you clean the filters before or after each drying.
- In models with condenser, make sure that you clean the condenser regularly at least once every month or after every 30 drying cycles.
- In vented models, follow the chimney connection rules in the user manual and pay attention to the chimney cleaning.
- Ventilate the room, where the dryer is located, well during drying.
- For power saving in models with lamps, at times when your dryer is not in use, keep the door closed if the On/Off button is pressed (if the dryer is energized).

Laundry suitable for drying in the machine

- ④ Always follow the suggestions on the laundry labels. Dry only the laundry having a label stating that they are suitable for drying in a dryer and make sure that you select the appropriate programme.

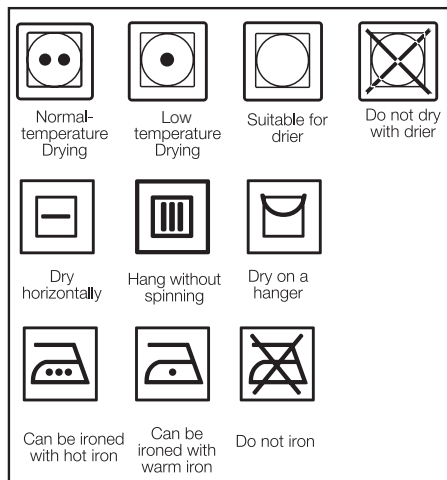

Laundry unsuitable for drying in the machine

- Laundry items with metal attachments such as belt buckles and metal buttons can damage your dryer.
- Do not dry items such as woollens, silk garments and nylon stockings, delicate embroidered fabrics, laundry with metal accessories and items such as sleeping bags in the dryer.
- Laundry made of delicate and valuable fabrics as well as lace curtains can be creased. Do not dry them in the dryer!
- Do not dry items made of hermetic fibres such as pillows and quilts in the dryer.
- Laundry made of foam or rubber will be deformed.
- Do not dry laundry containing rubber in the dryer.
- Do not dry laundry exposed to petroleum, oil, combustible or explosive agents in the dryer even if they are washed beforehand.
- Overly wet laundry or laundry with dripping water must not be put into the dryer.
- Items cleaned or washed with gasoil/fuel oil, dry-laundry solvents and other combustible or explosive materials as well as the items that are contaminated or spotted with such materials should not be dried in the product since they emit flammable or explosive vapor.
- Do not dry items cleaned with industrial chemicals in the dryer.
- Do not dry your unwashed laundry in the dryer.

- Items soiled with cooking oils, acetone, alcohol, fuel oil, kerosene, stain remover, turpentine, paraffin and paraffin removers must be washed in hot water with plenty of detergent before being dried in the dryer.
- Garments or pillows bolstered with rubber foam (latex foam), shower bonnets, water resistant textiles, materials with rubber reinforcement and rubber foam pads should not be dried in the dryer.
- Do not use fabric softeners and anti-static products unless they are recommended by the manufacturers of the fabric softener or the product.
- Do not dry the underwear reinforced with metal parts in the dryer. If these metal reinforcements loosen and break during drying, they will damage your dryer.

Preparing laundry for drying

- Check all laundry items before loading them into the product to make sure that there are no lighters, coins, metal items, needles and etc. in their pockets or on any part of them.
- Fabric softeners and similar products must be used in accordance with the instructions of the manufacturer of the relevant products.
- All laundry must be spun at the highest spin speed that your washing machine allows for the laundry type.
- Laundry may be tangled after washing. Separate your laundry before placing them into your dryer.
- Sort your laundry according to their types and thicknesses. Dry the same type of laundry together. E.g.: fine kitchen towels and table cloths dry faster than the thick bath towels.

Correct load capacity

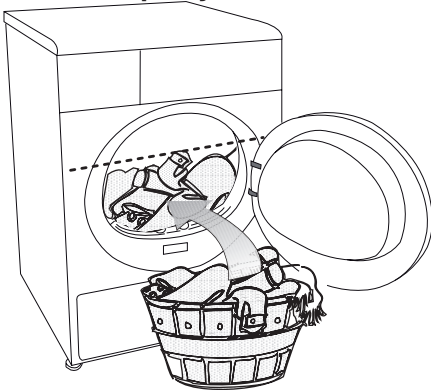

△ Consider the information in the “Programme Selection Table”. Always start the programme in accordance with the maximum load capacity.

- ❗ Adding laundry to the machine more than the level shown in the figure is not recommended. Drying performance will degrade when the machine is overloaded. Furthermore, your dryer and your laundry can be damaged.
- ❗ Place your laundry into the drum loosely so that they will not get tangled.
- ❗ Large pieces (E.g.: bed sheets, quilt covers, large tablecloths) may bunch-up. Stop the dryer 1-2 times during drying process to separate bunched-up laundry.

Following weights are given as examples.

Home articles	Approximate weights (g)
Cotton quit covers (double)	1500
Cotton quit covers (single)	1000
Bed sheets (double)	500
Bed sheets (single)	350
Large tablecloths	700
Small tablecloths	250
Tea napkins	100
Bath towels	700
Hand towels	350
Garments	Approximate weights (g)
Blouses	150
Cotton shirts	300
Shirts	200
Cotton dresses	500
Dresses	350
Jeans	700
Handkerchiefs (10 pieces)	100
T-Shirts	125

Loading the laundry

1. Open the loading door.
2. Place the laundry in the machine without compressing.
3. Push the loading door to close.
Ensure that no items are caught in the door.

4 Selecting a Programme and Operating Your Machine

Control panel

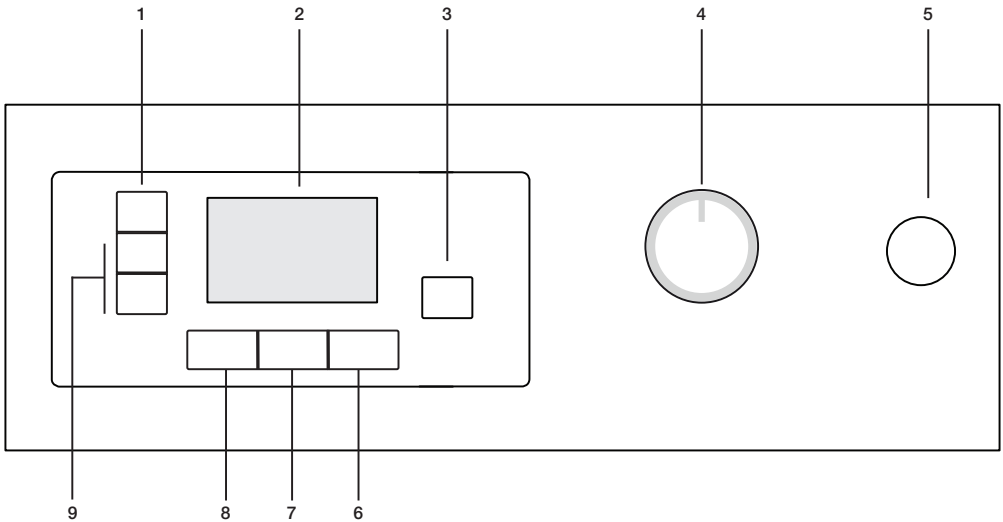

1. Washing machine spin speed*/ Timer programme selection

Spin speed used to spin the laundry in the washing machine / Indicates the time for timer programs.

2. Display

Indicates the status of the machine.

3. Start/Pause/Cancel button

Used to start, pause or cancel the programme.

4. Programme selection knob

Used to select a programme.

5. On/Off button

Used to turn on and off the machine.

6. Anti-creasing

Prevents the laundry from creasing after the machine completes its programme.

7. Dryness level

Used to adjust the required dryness level.

8. Cancel audio warning

Used to cancel the audio warning given at the end of the programme.

9. Time delaying buttons

Used to set the time delay.

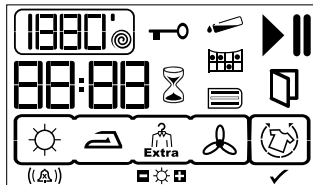

1800' ● Spin speed / Timer programmes *

- ▶ Operation icon
- || Pause icon
- Water tank full warning icon
- Filter cleaning warning icon
- Condenser cleaning warning icon
- Remaining time indicator

Child-proof lock warning icon

- Time delaying mode
- Door open warning icon
- Anti-creasing mode
- Audio warning level / Cancel audio warning
- Drying degree
- Anti-creasing is activated

* Spin speed is used to show the remaining time more accurately.
It does not affect the performance of your machine.

Preparing the machine

1. Plug in your machine.
 2. Place the laundry in the machine.
 3. Press the "On/Off" button.
- ❗ Pressing the "On/Off" button does not necessarily mean that the programme has started. Press "Start/Pause/Cancel" button of the machine to start the programme.

Programme selection

Decide the appropriate programme from the table below which includes drying temperatures in degrees. Select the desired programme with the programme selection knob.

Extra dry	Drying at high temperature only for cotton laundry. Thick and multi layered laundry (E.g.: towels, linens, jeans) are dried in a way that they do not require ironing before placing in the wardrobe.
Cupboard dry	Normal laundry (E.g.: tablecloths, underwear) are dried in a way that they do not require ironing before placing in the wardrobe.
Iron dry	Normal laundry (E.g., Shirts, dresses) are dried ready to be ironed.

- ❗ For further programme details, see, "Programme Selection Table"

Main programmes

Depending on the type of laundry, the following main programmes are available:

•Cottons

You can dry your durable laundry with this programme. Dries at high temperature. It is recommended to use for your cotton items (such as bed sheets, quilt cover, underclothing, etc.).

•Synthetics

You can dry your less durable laundry with this programme. It dries at a lower temperature compared to the cottons programme. It is recommended for your synthetic laundry (such as shirts, blouses, synthetic/cotton blended laundry, etc.).

- ❗ Do not dry curtains and lace in your machine.

Special programmes

For special cases, there are also extra programmes available:

- ❗ Additional programmes may differ according to the model of your machine.

•Xpress 35

You can use this programme to dry your cotton laundry that you have spun at high speeds in your washing machine. This program dries 2 kg cotton laundry (2 Shirts / 5 T-shirts) in 35 minutes.

- ❗ To obtain better results from your dryer, your laundry must be washed at suitable programmes and spun at the recommended spin speeds in the washing machine.

•Shirt

This programme dries the shirts more sensitively and creases them less and thus, helps to iron them more easily.

- ❗ There may be a little humidity on your shirts at the end of the programme. We recommend you not to leave the shirts in the dryer.

•Jeans

You can use this programme to dry your jeans that you have spun at high speeds in your washing machine.

- ❗ Review the relevant section in the programme table.

•Mixed

Used to dry synthetic and cotton laundry that do not release colour. Used for laundry that is suitable for drying.

•Sport

Used to dry the laundry that are made of synthetic, cotton or mixed fabrics and have a tag indicating that they are suitable for drying.

•Wool Refresh

You can use this function to ventilate and soften your woolen laundry that can be washed in the washing machine. Do not use this function to dry your laundry completely. Take out your laundry and ventilate them immediately after the program is over.

•Daily

This programme is used to dry cottons and synthetics daily, and lasts for 1 hour.

•BabyProtect

This programme is used for baby clothes that bear machine dryable approval on its label.

•Delicates

You can dry your highly delicate laundry that are suitable for drying or laundry which is advised to be hand-washed at a lower temperature.

- ❗ It is recommended to use a cloth bag to prevent certain delicate laundry from getting creased or damaged. Take your laundry immediately out of the dryer and hang them after the programme ends in order to prevent them being creased.

•Ventilation

Only ventilation is performed for 10 Tminutes without blowing hot air. You can air your clothes that have been kept at closed environments for a long time and deodourise unpleasant odours thanks to this programme.

•Timer programs

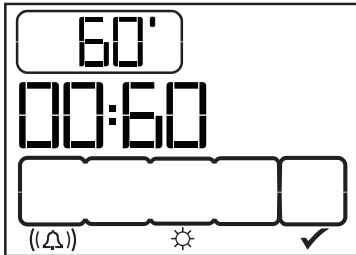

You can select one of the 10 min., 20 min., 30 min., 40 min., 50 min., 60 min., 80 min., 100 min., 120 min., 140 min. and 160 min. timer programmes to achieve the desired final drying level at low temperatures. Programme dries at the selected time regardless of the drying temperature.

Time display

The display shows the time remaining for the programme to complete while a programme is running. Time is displayed in hours and minutes as "02:30". The exemplary display image shows the dryer when it is running and child-proof lock is active.



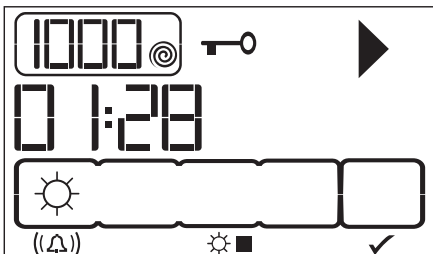

 Programme duration may differ from the values in the consumption table subject to the changes in the water hardness and temperature, ambient temperature, type and amount of laundry, auxiliary functions selected, and changes in the supply voltage..



Programme selection and consumption table

Programme table

EN

Programs		Capacity (kg)	Spin speed in washing machine (rpm)	Approximate amount of remaining humidity	Drying time (minutes)
Cottons / Coloreds					
	Extra dry	7	1000	% 60	124
	Cupboard dry	7	1000	% 60	116
	Iron dry	7	1000	% 60	90
Xpress 35'		2	1200	% 50	35
Shirt		1.5	1200	% 50	40
Jeans		4	1200	% 50	80
Delicates		1.75	600	% 40	40
Mixed		4	1000	% 60	83
Sport		4	1000	% 60	90
Wool Refresh		1.5	600	% 50	6
Daily		4	1200	% 50	59
BabyProtect		3	1000	% 60	65
Synthetics					
	Cupboard dry	3.5	800	% 40	45
Energy consumption values					
Programs		Capacity (kg)	Spin speed in washing machine (rpm)	Approximate amount of remaining humidity	Energy consumption value kWh
Cottons linen cupboard dry*		7	1000	% 60	4.15
Cottons iron dry		7	1000	% 60	3.25
Synthetics cupboard dry		3.5	800	% 40	1.42

* : Energy Label standard programme (EN 61121:2012)

All values given in the table have been fixed according to EN 61121:2012 Standard. These values may deviate from the table according to the laundry type, laundry spin speed, environmental conditions and voltage fluctuations.

Auxiliary function

Audio Warning

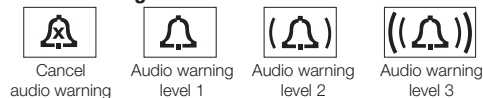

Your dryer will give an audio warning when the programme comes to an end. If you do not want to hear this buzzing or want to change the volume level, you need to press the “Volume level” button. No audio warning will be given when “x” appears on the screen.

I You can select this function either before or after the programme starts.

Drying degree



Used to adjust the required dryness level. More drying is performed compared to the default settings when “+” sign appears and less drying is performed when “-” sign appears. Programme duration can change depending on the selection.

△ This function must be selected before the programme starts.

Anti-creasing

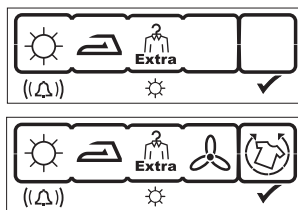

A 2-hour anti creasing programme to prevent laundry from creasing will be activated if you do not take the laundry out after the programme is over. This programme rotates the laundry in 600-second intervals to prevent creasing. Press “Anti-creasing” button to activate.

Anti-creasing is activated but the programme is running in the first exemplary figure. Drying is over and the first step of anti-creasing has started in the second figure.

Changing the contrast

Contrast can be adjusted in order to make the symbols on the display appear clearer. It may particularly be necessary to change the contrast

setting of the display when the dryer is installed over a washing machine. Press and hold the Spin Speed/Time button for 3 seconds.

When the contrast is changed at the end of 3 seconds, all symbols on the display will become visible for 3 seconds in order to indicate that the process is complete.

Perform the same procedure to revert back to the previous contrast setting.

Warning indicators

I Warning indicators may differ according to the model of your machine.

Filter cleaning

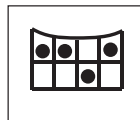

A warning symbol will appear to remind filter cleaning after the programme finishes.

I f the filter cleaning symbol flashes continuously, please refer to “Suggested solutions for problems”.

Water tank



A warning symbol will turn on at the end of the programme or when the tank is full with water. The machine stops operating if the warning symbol turns on when a programme is running. To restart the machine, please drain the water in the water tank. Press “Start/Pause/Cancel” button to start the programme after you have emptied the water tank. The warning symbol turns off and the programme resumes operating.

Cleaning the condenser



Warning symbol turns on with certain intervals to remind that the condenser needs cleaning.

Door open

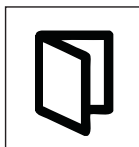

Dryer door open symbol lights up.

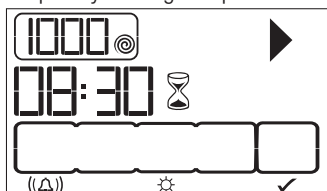

Time delay

With the "Time delay" function you can delay the programme start up to 24 hours.

1. Open the loading door and put the laundry in.
2. Set the drying programme and spin speed, and if required, select the auxiliary functions.
3. Press "Time delaying" buttons "+" and "-" to set the desired time delay. The time delay symbol will flash.
4. Press "Start/Pause/Cancel" button. Then the time delay starts to count down. The Time delay symbol lights up. Start symbol lights up.

The ":" in the middle of the displayed time delay will start flashing.

More laundry may be loaded or taken out during the time delay period. At the end of the time delay countdown process, time delay symbol fades, drying process starts and the programme duration is displayed. The time on the display is the total of normal drying time and delay time.

Time delay is started by pressing the start/pause/cancel button in the exemplary figure.

Changing the delay time

If you want to change the time during the countdown:

1. Press "Start/Pause/Cancel" button for 3 seconds to cancel the programme. Time delay function must be set again for the required time.
2. Press Time delay buttons "+" or "-" to set the desired time delay.
3. Press "Start/Pause/Cancel" button. The Time delay symbol lights up. Pause symbol fades. Start symbol lights up.
4. The ":" in the middle of the displayed time delay will start flashing.

Canceling the time delay

If you want to cancel the time delay countdown and start the programme immediately:

1. Press "Start/Pause/Cancel" button for 3 seconds to cancel the programme.
2. Then, press "Start/Pause/Cancel" button to start the desired programme.

Starting the programme

1. Press "Start/Pause/Cancel" button to start the programme.
2. "Start/Pause" symbol will light up to indicate that the programme has started and ":" symbol between the remaining time will continue flashing.

Progress of programme

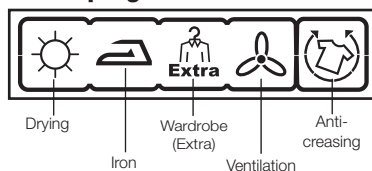

The progress of a running programme is shown through a number of symbols on the screen. At the beginning of each programme step, the relevant symbol in the series of symbols will light up and thus, all symbols will remain lit up at the end of the programme. The symbol that is lit up at the far right of the series of symbols indicates the step that is being carried out.

"Drying":

- Lights up in all programmes apart from drying and ventilation.

"Iron Dry":

- Starts to illuminate when the drying degree reaches "iron dry" step and remains illuminated until the next step.

"Cupboard Dry":

Starts to illuminate when the drying degree reaches "wardrobe dry" step, and remains illuminated until the next step.

"Extra Dry":

Starts to illuminate when the drying degree reach to "wardrobe dry extra" step.

"Ventilation":

- Illuminates when the programme ends.

ⓘ Anti-creasing icon will light up at the end of the programme if anti-creasing function is active.

Changing the programme after the programme has started

You can use this feature to dry your laundry in a different program after your machine has started to run.

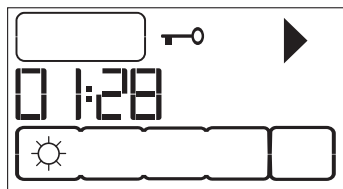

For example;

Press and hold the “Start/Pause/Cancel” button for about 3 seconds to “Cancel” the programme in order to select “Extra Dry” programme instead of “Iron Dry” programme. Select the “Extra Dry” program by rotating the program knob. Press “Start/Pause/Cancel” button to start the program.

- ❗ If you select a new programme by turning the programme selection knob while your machine is running, then the current program is cancelled and new programme information is displayed.

Adding/removing laundry in standby mode

In order to add or take out laundry after the start-up of the programme;

1. Press the “Start/Pause/Cancel” button to switch the machine to “Pause” mode. Drying process will stop.
2. Open the door at Pause position and close it again after adding or taking out laundry.
3. Press “Start/Pause/Cancel” button to start the program.

- ❗ Any laundry added after the drying process was started may cause the already dried clothes in the machine intermingle with wet clothes and the result will be wet laundry after the drying process is over.

- ❗ Laundry may be added or taken out as much as desired during a drying process, but as this process will interrupt drying continuously, it will extend the program duration and increase energy consumption.

Therefore, it is recommended to add laundry before the drying programme has started.

- ❗ If you select a new programme by turning the programme selection knob while your machine is in standby, then the current program is cancelled and new programme information is displayed.

Child-proof lock

There is a child-proof lock to prevent any programme interruption due to the pressing of button while the programme is running. The loading door and all button except the “On/Off” button on the panel are deactivated when the child-proof lock is active.

In order to activate the child-proof lock, press on the “audio warning” and “anti-creasing” buttons simultaneously for 3 seconds.

To start a new programme after the programme is over or to interrupt the programme, the child-proof lock should be deactivated. Press the same buttons for 3 sec. again to deactivate the child-proof lock. Lock symbol will appear on the screen when the child-proof lock is activated.

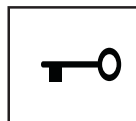

- ❗ Child-proof lock will also be deactivated when the machine is restarted by pressing the on/off button.

When the child-proof lock is activated:

- Display icons will not change even if the position of programme selection knob is changed while the machine is running or in halt.
- If the child-proof lock is deactivated after changing the position of the programme selection knob while your machine is running, your machine stops and new programme information is displayed

Ending the programme through canceling

A new program can be selected and started after “Program cancel” is activated in order to change the drying program.

To cancel any selected programme:

Press “Start/Pause/Cancel” button for about 3 seconds. “Lint filter cleaning” and “Water tank” warning symbols light up and “End” label appears on the screen as a reminder at the end of this period.

- ⚠ As the inside of the machine will be excessively hot when you cancel the program while the machine is running, activate the ventilation program to cool it down.

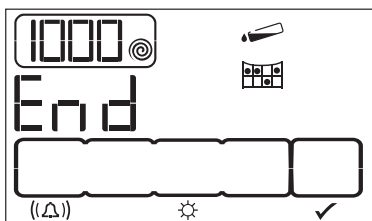

- ④ If you change the position of programme selection knob while your machine is running, then the machine stops, current programme is cancelled and new programme information is displayed.

End of programme

“Filter cleaning” and “Water tank” warning symbols light up and “End” label appears on the screen in the programme follow-up indicator when the programme ends. The door can be opened and the machine becomes ready for a second cycle. Press “On/Off” button to turn off the dryer.

- ④ When selected, the 2-hour anti creasing programme will be activated to prevent laundry from creasing if you do not take the laundry out after the programme has come to an end.
- ④ Clean the filter after each drying (please see, Filter cleaning).
- ④ Drain the water tank after each drying (please see, Water tank)

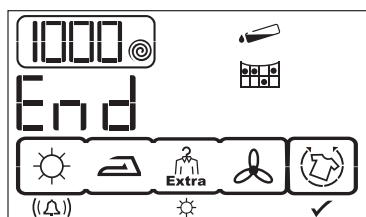

5 Maintenance and cleaning

Filter Cartridge / Door Inner Surface

Lint and fibres released from the laundry to the air during the drying cycle are collected in the "Filter Cartridge".

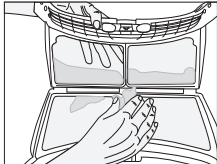
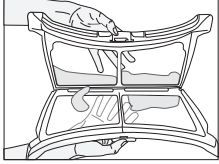
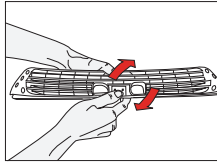
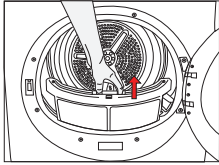

- ❗ Such fibre and lint are generally formed during wearing and washing.
- ❗ Always clean the filter and the inner surfaces of the cover after each drying process.
- ❗ You can clean the filter and filter area by vacuum cleaner.

To clean the filter:

1. Open the loading door.
2. Remove the cover filter by pulling it up and open the filter.
3. Clean lint, fibre, and cotton raveling by hand or with a soft piece of cloth.
4. Close the filter and place it back into its seat.

- ❗ Clogging may arise on the filter surface after using your machine for some time; if this occurs, wash the filter with water and dry it before using again.

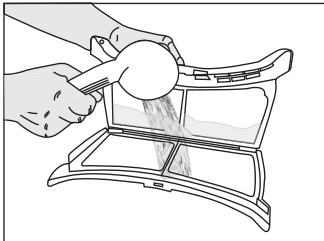

- ❗ Clean the entire inner surface of the cover and door gasket.

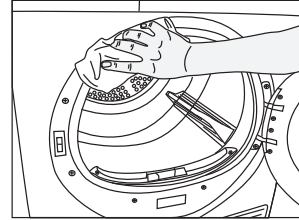
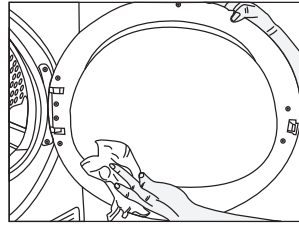

Sensor

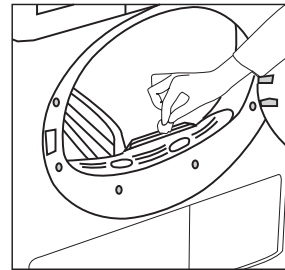

There are humidity sensors in your dryer that detect whether the laundry is dry or not.

To clean the sensor:

1. Open the loading door of the dryer.
 2. Allow the machine to cool down if drying has been carried out.
 3. Wipe the metal sensors with a soft cloth, dampened with vinegar and dry them.
- ❗ Clean metal sensors 4 times a year.
 - ⚠ Never use solvents, cleaning agents or similar substances when cleaning since these materials can cause fire and explosion!

Water tank;

The moisture in the damp laundry is taken from the laundry and condensed. Drain the water tank after each drying cycle or during drying when “Water tank” warning light turns on.

⚠ Condensed water is not drinkable!

⚠ Never take out the water tank when the programme is running!

If you forget to drain the water tank, your dryer will stop during the following drying cycles when the water tank is full and the “Water tank” warning light will turn on. If this is the case, press the “Start/Pause/Cancel” button to resume the drying cycle after draining the water tank.

*To drain the water tank:

1-Pull the drawer and remove the water tank carefully.

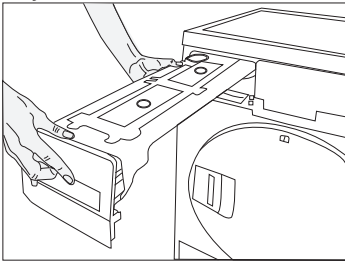

2-Drain the water in the tank

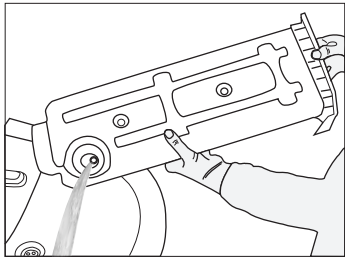

3-If there is lint accumulation in the funnel of the water tank, clean it under running water.

4-Place the water tank into its seat.

For the condenser;

Hot and humid air in the condenser is cooled with the cold air from the room. Thus, the humid air circulating in your dryer is condensed and then pumped into the tank.

ⓘ Clean the condenser after every 30 drying cycles or once a month.

To clean the condenser:

1. If a drying process has been carried out, open the door of the machine and wait until it cools down.

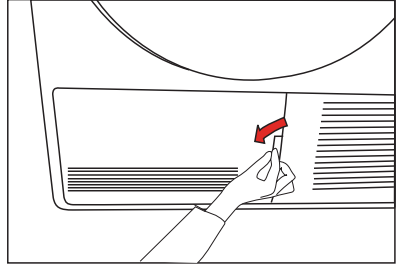

2. Unlock the 2 condenser locks after opening the kick plate.

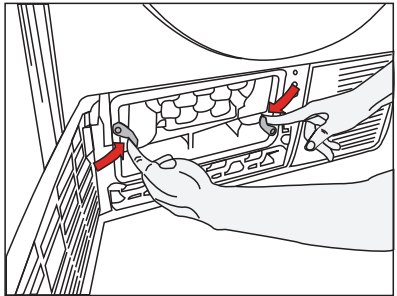

3. Pull out the condenser.

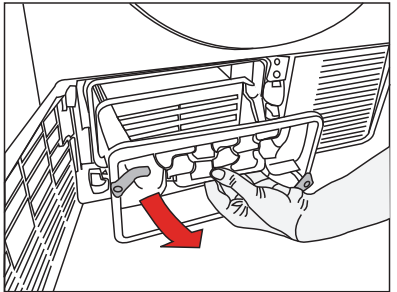

4. Clean the condenser by applying pressurized water with a shower armature and wait until the water drains.

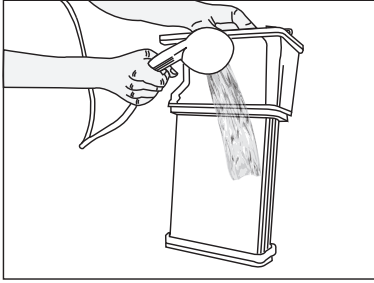

5. Place the condenser in its housing. Fasten the 2 locks and make sure that they are seated securely.

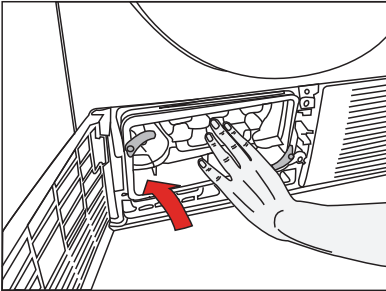

6. Close the kick plate cover.

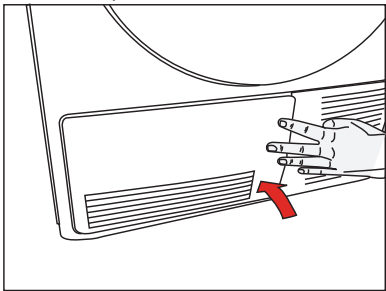

6 Suggested solutions for problems

Drying process takes too much time
<ul style="list-style-type: none">• Meshes of the filter may be clogged. Wash with water.
Laundry comes out wet at the end of drying.
<ul style="list-style-type: none">• Meshes of the filter may be clogged. Wash with water.• Excessive laundry might have been loaded in. Do not load the dryer in excess.
Dryer does not switch on or the programme does not start. Dryer is not activated when set.
<ul style="list-style-type: none">• It might have not been plugged in. Make sure that the machine is plugged in.• The loading door may be ajar. Make sure that the loading door is properly closed.• Programme might have not been set or the "Start/Pause/Cancel" button might have not been pressed. Make sure that the programme has been set and it is not in "Pause" mode.• "Childproof lock" might have been activated. Deactivate the childproof lock.
Programme has been interrupted without any cause.
<ul style="list-style-type: none">• The loading door may be ajar. Make sure that the loading door is properly closed.• Electricity may be cut off. Press "Start/Pause/Cancel" button to start the programme.
Laundry has shrunk, become felted or deteriorated.
<ul style="list-style-type: none">• A programme suitable for the laundry type might have not been used. Dry only the laundry which is suitable for drying in dryer after checking the labels on your clothes.• Select a programme with suitable low temperature for the laundry type to dry your clothes.
Drum lightning does not come on.
<ul style="list-style-type: none">• Dryer might have not been started by using the "On/Off" button. Make sure that the dryer is on.• Bulb may have blown. Call the authorized service to replace the bulb.
"Final / Anti-creasing" symbol flashes.
<ul style="list-style-type: none">• The 2-hour anti creasing programme to prevent laundry from creasing might have been activated. Turn off the dryer and take out the laundry.
"Final / Anti-creasing" symbol is on.
<ul style="list-style-type: none">• Programme has come to an end. Turn off the dryer and take out the laundry.
Water comes out the cover.
<ul style="list-style-type: none">• Clean the entire inner surface of the cover and door gasket.
Cover opens spontaneously.
<ul style="list-style-type: none">• Push it until you hear that it is closed.
For products with a condenser:
"Water tank" warning symbol is on.
<ul style="list-style-type: none">• Water may be full.• Anti-creasing programme might be running. Drain the water in the tank.
"Filter cleaning" symbol is on.
<ul style="list-style-type: none">• Filter might have not been cleaned. Clean the cover filter.
"Condenser cleaning" symbol is on.
<ul style="list-style-type: none">• Filter drawer/Condenser might have not been cleaned. Clean the filters in the condenser/filter drawer under the kick plate.

△ Call an authorised service if the problem persists.

